

手回し充電式ラジオライト 取扱説明書

この度は、手回し充電式ラジオライトをご購入頂き、誠に有難うございます。ご使用前に必ず取扱説明書をよくお読みいただき正しくご使用ください。また、お読みになった後は大切に保管してください。



注意

※製品の特性上、長くご使用して頂くためには、約3カ月に1回の充電をしてください。(発電機及び充電電池の経年劣化を和らげます。)

※接続するUSB機器によっては充電ができない場合があります。

※本製品は、発電ハンドルで発電した電気は内蔵バッテリーに充電を行います。直接接続するUSB機器への充電はできません。

※充電を行う際には必ず接続するUSB機器の電源を切ってください。電源を入れたまま充電すると画面が乱れたり、液晶表示に悪影響を与えたり、操作できなくなる可能性があります。

※充電の前に接続するUSB機器に登録してある各種データのバックアップを必ずお取りください。

※本製品使用時の接続するUSB機器の破損、登録データなどの消失等に関する責任は負いかねます。

※ACアダプタ(市販品)で、本製品に充電を行いながらAM・FMラジオを視聴する場合はラジオにノイズが入ります。充電が完了した後の使用をおすすめします。

※本製品の内蔵電池容量、ハンドル発電能力は限られており、外部機器への充電には限度がある事をご留意ください。

各部の名称

- ①LEDライト
- ②切換スイッチA
- ③点滅灯
- ④充電用ソーラーパネル
- ⑤FMラジオアンテナ
- ⑥USBポートフタ
- ⑦microUSBポート(入力)
- ⑧USBポート(出力)
- ⑨ラジオ電源・音量ダイヤル
- ⑩切換スイッチB
- ⑪AM・FM切換スイッチ
- ⑫スピーカー
- ⑬ラジオ選局ダイヤル
- ⑭発電ハンドル

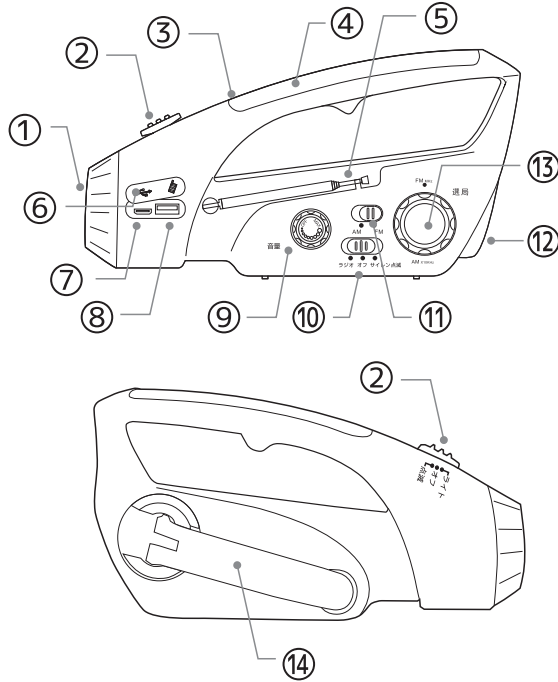

本体の充電

ACアダプタやパソコンで充電

- 1 USBポートフタを外します。
- 2 付属しているUSBケーブルのmicroUSB側を本製品のmicroUSBポート(入力)に接続します。
- 3 USB側をACアダプタ(市販品)やパソコンのUSBポートに接続します。

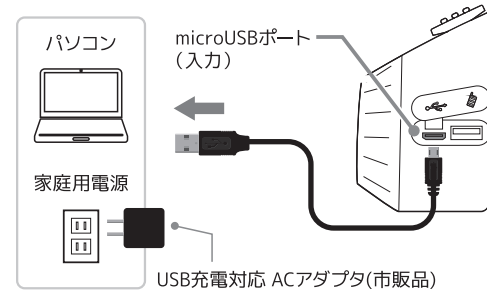

手回し充電

- 1 本製品のグリップを持って、発電ハンドルを引き出します。

- 2 発電ハンドルを回転させます。

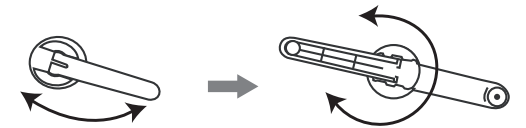

- 3 充電中は点滅灯が“点灯”します。

※1分間に120～180回転のスピードで発電ハンドルを回転させてください。※時計回り、反時計回りでも発電を行います。※外筐と発電ハンドルの摩擦により粉が吹き出る場合があります。

ソーラー充電

晴天時に充電用ソーラーパネルを上に向けて、太陽の光がよく当たるように置いてください。

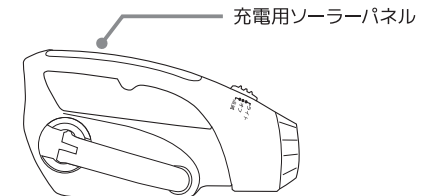

※パネル面を布などでよくふき取り、汚れを取り除いてから充電を行ってください。※充電には、パネルの面積が小さく発電能力が小さいため、ソーラーパネルでのフル充電迄には晴天時で約40時間掛かります。そのため、USB充電をお勧めいたします。

充電時間/使用時間

■フル充電にかかる時間

- ・USB充電：約7時間
- ・ソーラー充電：約40時間(晴天時)
- ・手回し充電：約9時間(理論値)

■フル充電時に連続使用できる時間

- ・ラジオAM/FM：約13時間
- ・LEDライト：約13時間
- ・サイレン/点滅：約7時間

■手回し充電で使用可能時間【ハンドルを3分間回し充電した場合(120～180回/分)】

- ・ラジオAM/FM：約10分
- ・LEDライト：約5分
- ・サイレン/点滅：約3分

- 4 充電中は点滅灯が“点灯”し、フル充電になると“消灯”します。※充電時間 約7時間

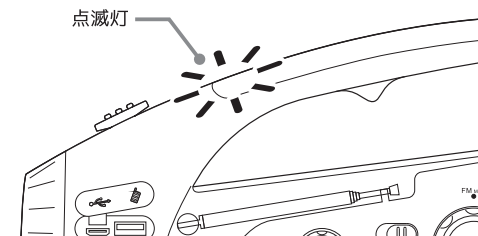

接続するUSB機器へ充電

お手持ちのUSBケーブルを使用して、充電する機器と本製品のUSBポート(出力)を接続すると充電が開始されます。

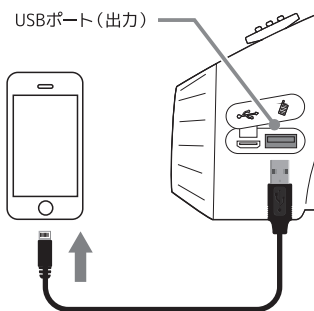

- ※本製品は、手回し充電で発電した電気は内蔵バッテリーに充電を行います。接続するUSB機器への直接の充電はできません。
- ※本製品の内蔵電池は2000mAhです。スマートフォンによってはフル充電にする容量は御座いません。簡易用です。
- ※接続する機器の充電用ケーブルは、ご自身でご用意ください。

LEDライト/点滅灯の使い方

切換スイッチAを“下記図の位置”に合わせます。

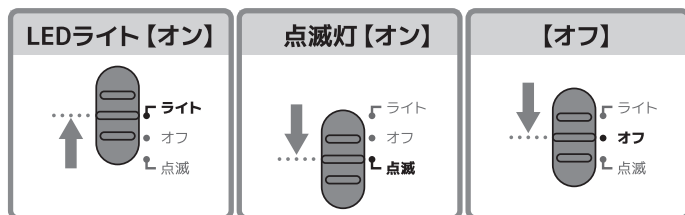

LEDライトが点灯します。

点滅灯が点滅します。

サイレン点滅の使い方

切換スイッチBを“サイレン点滅”に合わせます。サイレンが鳴り、点滅灯が点滅します。

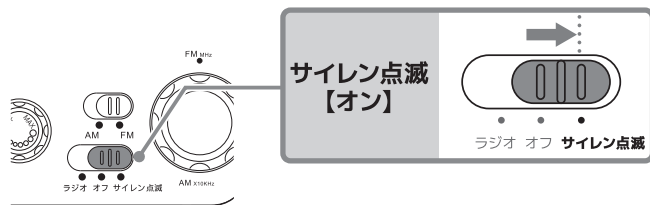

ラジオの使い方

1 切換スイッチBを“ラジオ”に合わせます。

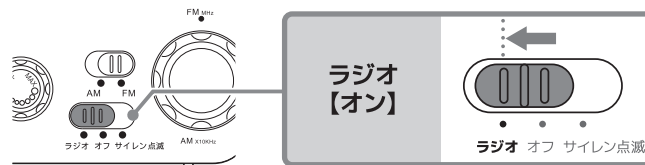

2 AM・FM切換スイッチを切り換えます。

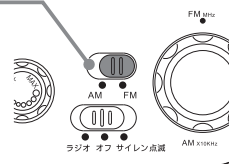

3 アンテナを伸ばし、ラジオ選局ダイヤルを回して放送局の周波数に合わせます。

※AMラジオ受信時はアンテナを伸ばす必要はありません。

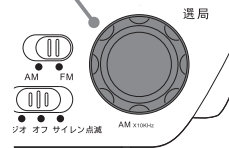

4 ラジオ電源・音量ダイヤルで音量の調整をします。



5 ラジオを終了するには、切換スイッチBを“オフ”に合わせます。



※ラジオ電源・音量ダイヤルもOFFにしないと次回使用時にいきなり大きい音量が出力されます。

製品仕様

ラジオ周波数	AM 522-1656KHz (モノラル)			
	FM 76-108MHz ワイドFM対応 (モノラル)			
スピーカー	φ36mm 0.5W			
内蔵電池	3.7V 2000mAh リチウムイオン電池			
定格電圧	5V			
定格容量	1200mAh			
LED	高輝度LED 1灯 1W 100Lm			
充電方式	USB充電	5V/ 500mA	充電時間	約 7時間
	ソーラー充電	5.5V/40mA		約40時間
	ダイナモ充電(手回し)	5V/ 350mA		約 9時間
消費電力	ラジオ	< 0.5W	連続使用可能時間	約13時間
	LEDライト	< 1.0W		約13時間
	サイレン	< 0.8W		約 7時間
入力	USB micro-B DC5V/500mA			
出力	USB Type-A DC5V/500mA			
外形寸法	約190×82×98mm			
重量	約308g			
推奨保管環境	(温度)0℃~35℃ (湿度)45%~85%			
内容物	本体、USBケーブル、取扱説明書、保証書			

※充電・使用時間はあくまでも目安であり、使用状況・環境によって異なる場合がございます。※製品仕様および外観は、改良のために予告なく変更する場合があります。

廃棄の際のご注意

家電リサイクル法が2001年4月1日より施工され、リサイクル料金と収集運搬料金がおお客様のご負担となりました。



リチウムイオン電池のリサイクルについてお願い

- ・本製品は、リチウムイオン電池を内蔵しています。リチウムイオン電池はリサイクルすることができる大切な資源ですので、リサイクルにご協力をお願いいたします。本製品を廃棄する時は、お住まいの市町村の指導に従ってください。
- ・廃棄するときは、電池を分解しないでください。
- ・本製品を、一般家庭ごみとして廃棄しないでください。廃棄されたリチウムイオン電池が、ごみ収集車などで破壊されてショートし、発火、発熱の原因になります。
- ・内蔵バッテリーは消耗品です。繰り返しの充電によりバッテリーが消耗し使用時間も短くなります。



リチウムイオン電池についてお願い

- ・長期間本製品を使用しない場合、バッテリーが完全に放電し充電できなくなる場合がございます。半年ごとに3/4程度まで充電するようにしてください。
- ・内蔵バッテリーの液漏れ、異臭が発生した場合は、直ちにご使用を中止してください。また、液漏れした電解液には絶対に触れないでください。
- ・内蔵バッテリーの使用時間は、使用環境やバッテリーの劣化度により異なります。

お問合せ/修理受付窓口 株式会社STAYERホールディングス

0570-020-511 (平日 10:00~12:00 / 13:00~17:00)

HP <http://www.stayer.co.jp> Eメール support@stayer.co.jp