

# めちゃらく 手元スピーカー ラジオ付き

## 取扱説明書

この度はめちゃらく手元スピーカーラジオ付きをご購入頂き、誠に有難う御座います。ご使用前に必ず取扱説明書をよくお読みいただき正しくご使用ください。また、お読みになった後は大切に保管してください。

# 【もくじ】

---

【ご使用の前に】	P.01	【AM/FMラジオ】	P.17・18
【廃棄について】	P.01	【外部音声出力】	P.19～21
【安全上のご注意】	P.02・03	【時刻設定】	P.22・23
【電池についての安全上のご注意】	P.04・05	【タイマー】	P.24～26
【内容物】	P.06	【スリープ】	P.27・28
【各部名称】	P.07・08	【アラーム】	P.29～33
【各部名称（電池蓋内部）】	P.09	【アラーム解除】	P.34・35
【各部名称（液晶画面）】	P.10	【故障かも…と思ったら】	P.36
【電池の取り付け方】	P.11～13	【アフターサービス】	P.37
【リモコンホルダー取付け】	P.14	【お問い合わせ/修理受付窓口】	P.38
【付属のACアダプタで使用する】	P.15	【製品仕様】	P.39
【イヤホンで視聴する】	P.16	【保証書】	P.40

## 【ご使用の前に】



- ・この取扱説明書は、本製品を安全に正しくご使用いただくための重要な情報が記載されています。本製品をお使いになる前に、この取扱説明書を必ずお読みください。特に「安全上のご注意」をよくお読みになり、理解されたうえで本製品をご使用ください。また、この取扱説明書は、本製品の使用中にいつでもご覧になれるよう大切に保管してください。
- ・安全上の注意に従い、本製品を正しく操作するようにしてください。当社は安全上の注意違反による損害・損傷に対して一切の責任を負いかねます。
- ・ご使用前に、液晶画面のフィルムを剥がしてください。

## 【廃棄について】





- ・本製品を廃棄するときは、地方自治体の条例に従ってください。条例の内容については、各地方自治体にお問い合わせください。

## 【安全上のご注意】

ここに示した注意事項は、製品を安全に正しくお使い頂き、お使いになる人や、他の人への危害、財産への損害を未然に防ぐものです。また危害や損害の大きさと切迫の程度を「警告」「注意」「危険」の3つに区分しています。いずれも安全に関する重要な内容ですので必ず守ってください。







 <b>警告</b> この表示を無視して誤った取り扱いをすると、死亡または重傷を負う可能性が想定される内容を示しています。	 <b>注意</b> この表示を無視して誤った取り扱いをすると、傷害を負う可能性が想定される内容を示しています。	 <b>危険</b> この表示の注意事項を守らないと、火災・感電・破裂などにより死亡や大けがなどの人身事故が生じます。
---	--	---

### 絵記号の意味





 この記号は禁止の行為を告げるものです。記号の中や近くに具体的内容が書かれています。	 例) 「分解禁止」を表す絵表示	 この記号は必ず行っていただきたい行為を告げるものです。記号の中や近くに具体的内容が書かれています。	 例) 「電源プラグを抜く」を表す絵表示
--	--	--	--

## 【安全上のご注意】

### ⚠ 警告

-  本体やACアダプタを傷つけたり分解しないでください。感電の原因となります。
-  煙や異臭、異音が出たり、落下や破損をしたときは本体の電源を切り、コンセントから電源プラグを抜き、使用しないでください。
-  浴室・シャワー室など湿気の多い場所で使用しないでください。火災や感電の原因となります。
-  ぬれた手で使用しないでください。けがや感電の原因となります。
-  子供だけで使用したり、乳幼児の手の届くところで使用しないでください。けがや感電の原因となります。
-  強い衝撃を与えたり、壊れた状態で使用しないでください。火災や感電の原因となります。
-  分解・改造はしないでください。けがや感電の原因となります。

### ⚠ 注意

-  旅行などで長期間お使いにならないときは、安全のため乾電池を抜き、ACアダプタもコンセントから抜いておいてください。
-  本製品のスピーカーには強力な磁石を使っていますので、時計や磁気カード等は本機のそばに置かないでください。
-  大音量で長時間続けて聞きすぎないでください。聴力に悪い影響を及ぼすおそれがあります。
-  はじめからボリュームを上げすぎないでください。突然大きな音が出て、耳を痛める原因となります。
-  航空機内での使用は航空会社の指示に従ってください。誤動作による事故の原因となることがあります。

## 【電池についての安全上のご注意】

液漏れ・破裂・発熱・発火・誤飲による大けがや失明を避けるため、下記のことを必ずお守りください。

### ⚠ 危険

- 乾電池の液が漏れたときは、素手で液をさわらないでください。
- 乾電池の液が目に入ったときは、失明のおそれがありますので、目をこすらず、すぐに水道水などのきれいな水で充分洗い、ただちに医師の治療を受けてください。
- 乾電池の液が皮膚や衣服に付着した場合には、皮膚に障害を起こすおそれがあります。すぐに多量の水道水などのきれいな水で洗い流してください。

### ⚠ 警告

- 乾電池は、機器の表示に合わせて+と-を正しく入れてください。
- 乾電池は充電しないでください。
- 火の中に入れてください。分解、加熱しないでください。ショートさせないでください。
- 液漏れした電池は使わないでください。
- 使いきった電池は取り外してください。
- 長時間使用しないときは電池を取り外してください。
- ACアダプタで使用するときは電池を取り外してください。
- 水などでぬらさないでください。風呂場などの湿気の多いところでは使わないでください。
- 新しい電池と使用した電池、種類の違う電池を混ぜて使わないでください。

## 【電池についての安全上のご注意】

液漏れ・破裂・発熱・発火・誤飲による大けがや失明を避けるため、下記のことを必ずお守りください。

### ⚠ 注意

- ・電池を火のそばや直射日光のあたるところ・炎天下の車中など、高温の場所で使用・保管・放置しないでください。
- ・外装のビニールチューブをはがしたり、傷つけたりしないでください。
- ・指定された種類以外の電池は使用しないでください。
- ・廃棄の際は、地方自治体の条例または規制に従ってください。
- ・電池には使用期限があります。使用期限が切れた電池を使用すると、極端に電池寿命が短くなる場合があります。電池交換時は、お使いの乾電池が使用期限内であることをご確認ください。

本製品ではアルカリ乾電池をご使用ください。

- ・電池の種類によっては、本製品の性能を十分に発揮できない場合があります。
- ・充電式電池は、本製品の性能を十分に発揮できない場合があります。
- ・乾電池が消耗してくると正常に動作しなくなります。その場合は、乾電池を全て新しい物に交換してください。
- ・充電式電池はその性質上電圧が低いため本製品が正しく機能しない場合があります。

## 【内容物】

本製品をお使いになる前に、付属品を確認してください。万が一不足している物や破損しているものがある場合は、お買上げ店又は弊社サポートセンターまでご連絡ください。

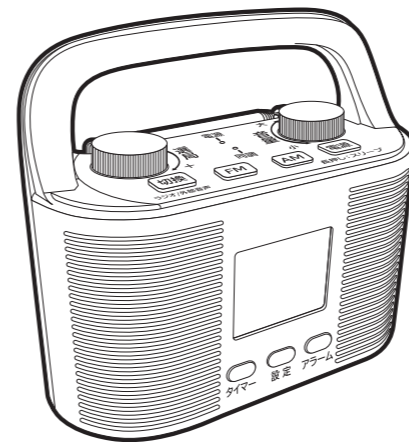

本製品

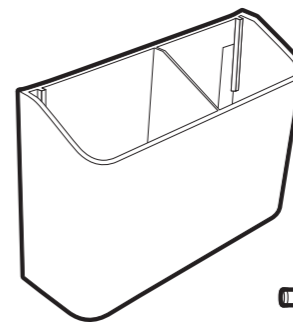

リモコンホルダー×1

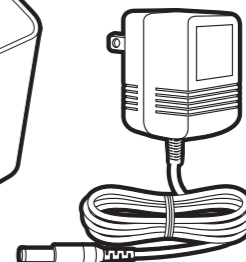

ACアダプタ×1

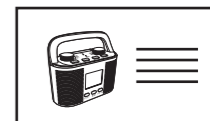

取扱説明書  
(保証書付)×1

## 【各部名称】

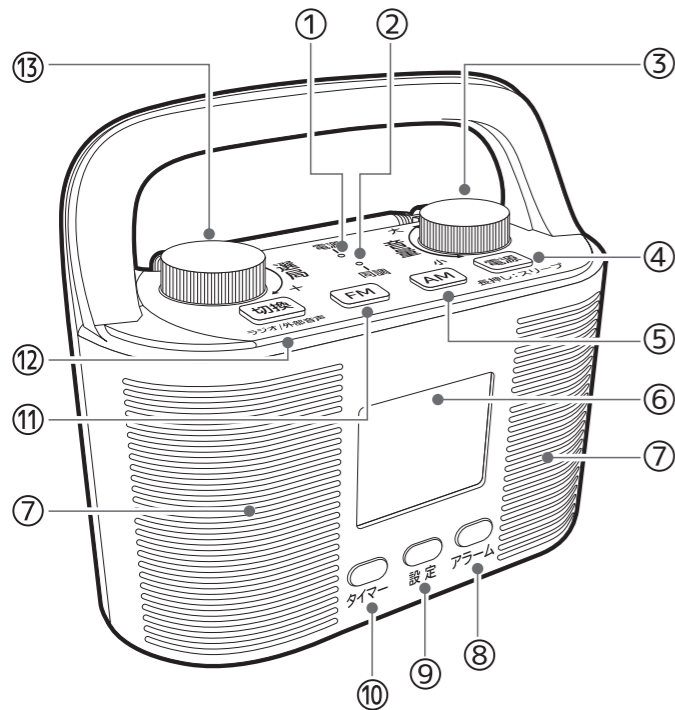

- ①電源LED
- ②同調LED
- ③音量ダイヤル
- ④電源ボタン (長押し: スリープ)
- ⑤AMボタン
- ⑥液晶画面
- ⑦スピーカー
- ⑧アラームボタン
- ⑨設定ボタン
- ⑩タイマーボタン
- ⑪FMボタン
- ⑫切換ボタン (ラジオ/外部音声)
- ⑬選局ダイヤル

## 【各部名称】

- ⑭DC IN端子 (DC IN4.5V)
- ⑮イヤホン端子
- ⑯電池蓋【1】 (単2形)
- ⑰リモコンホルダー
- ⑱リモコンホルダー溝
- ⑲FMアンテナ

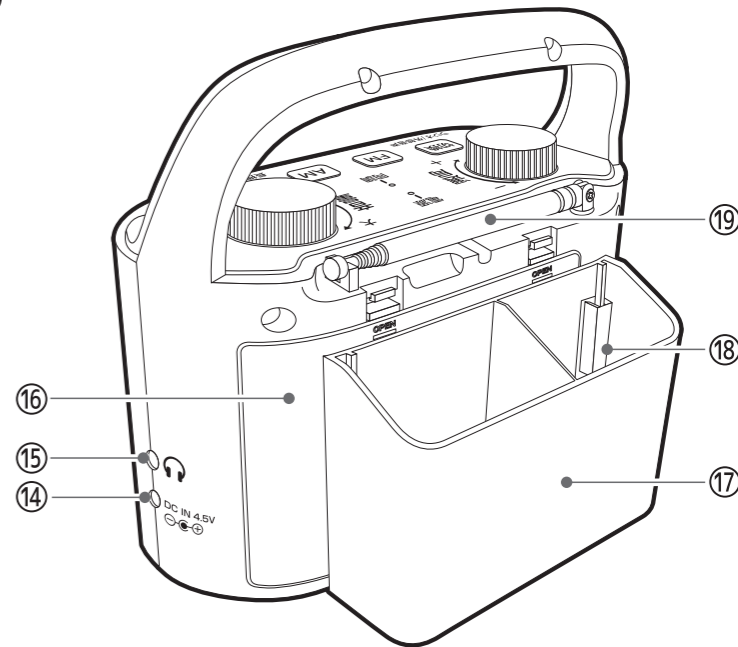

## 【各部名称（電池蓋内部）】

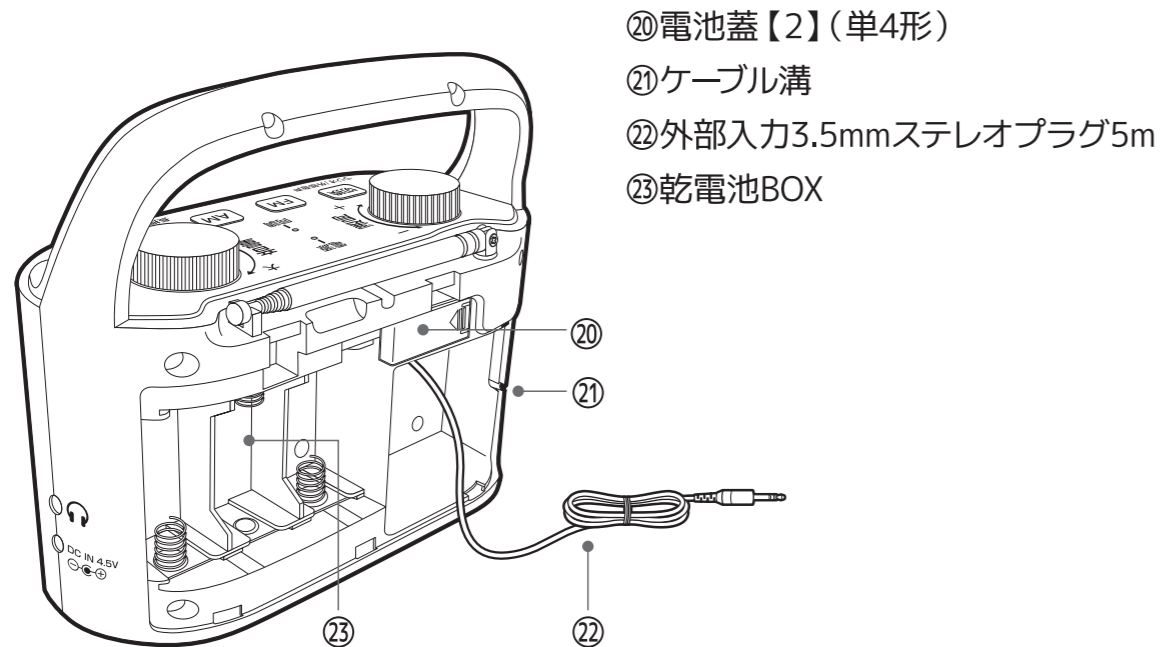

## 【各部名称（液晶画面）】

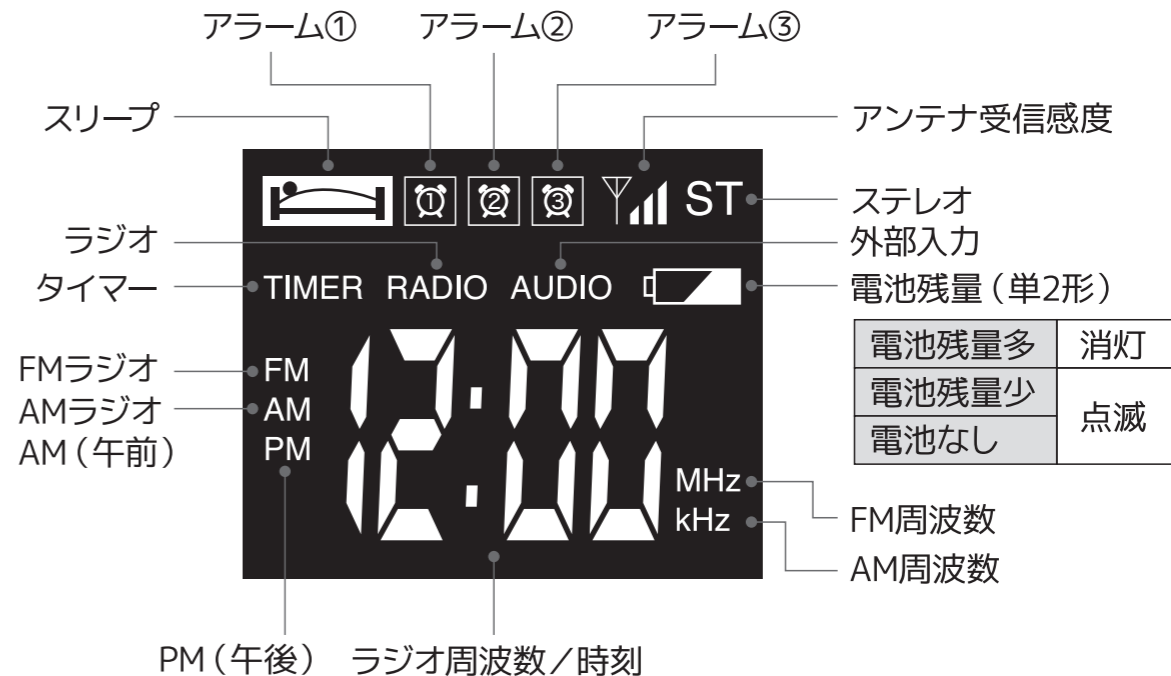

## 【電池の取り付け方】

アルカリ乾電池をご使用ください。

時計用バックアップ乾電池  
単4形×2個（市販品）

**1** 電池蓋【1】を取り外します。

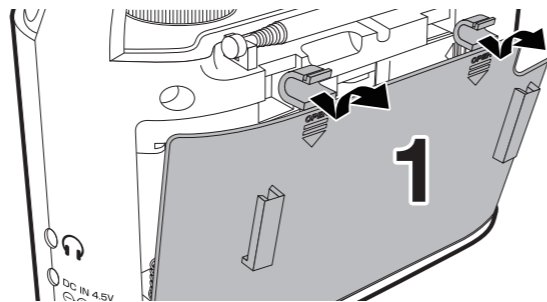

**2** 電池蓋【2】をスライドさせ外します。

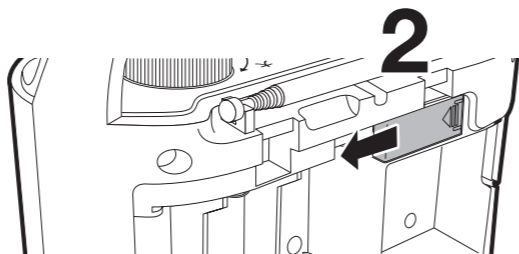

## 【電池の取り付け方】

**3** 電池の+/-を確認して取付けます。

**4** 電池蓋【2】を閉めます。

**5** 電池蓋【1】を閉めます。



※違う種類の乾電池や新旧の乾電池を混用しないでください。※向きを誤らないようご注意ください。発熱・破裂の原因となります。※長期間使用しない場合は乾電池を抜いて保管してください。

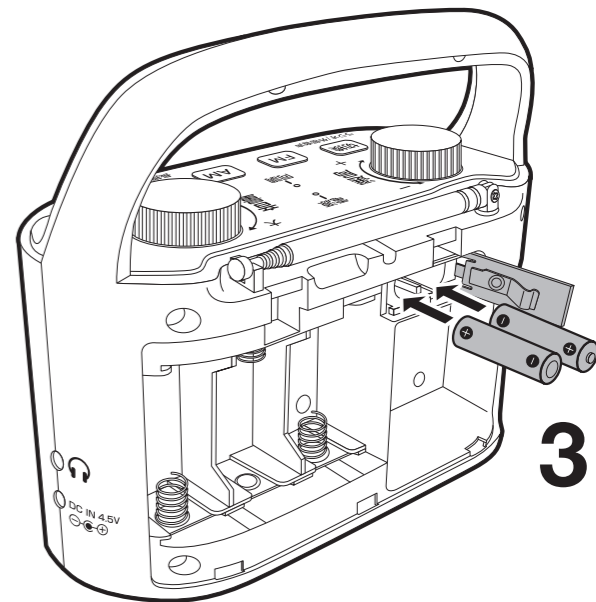



## 【電池の取り付け方】

アルカリ乾電池をご使用ください。

本体用乾電池 単2形×3個（市販品）

- 1 電池蓋【1】を取り外します。
- 2 電池の+/-を確認して取付けます。
- 3 電池蓋【1】を閉めます。

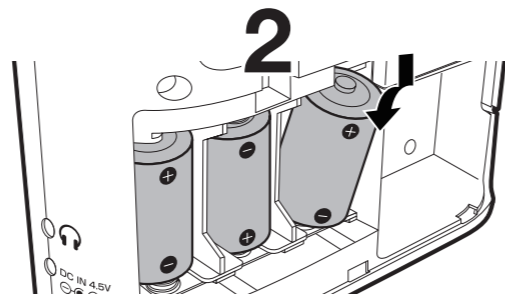
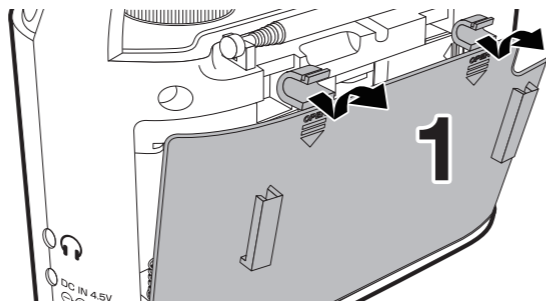

注意

※違う種類の乾電池や新旧の乾電池を混用しないでください。※音程が低くなったり、音に歪みが出てきた場合は電池が消耗している可能性があります。全て新しい物に交換をしてください。※向きを誤らないようご注意ください。発熱・破裂の原因となります。※長期間使用しない場合は乾電池を抜いて保管をしてください。

## 【リモコンホルダー取付け】

本製品の溝に合わせてリモコンホルダーを取り付けます。

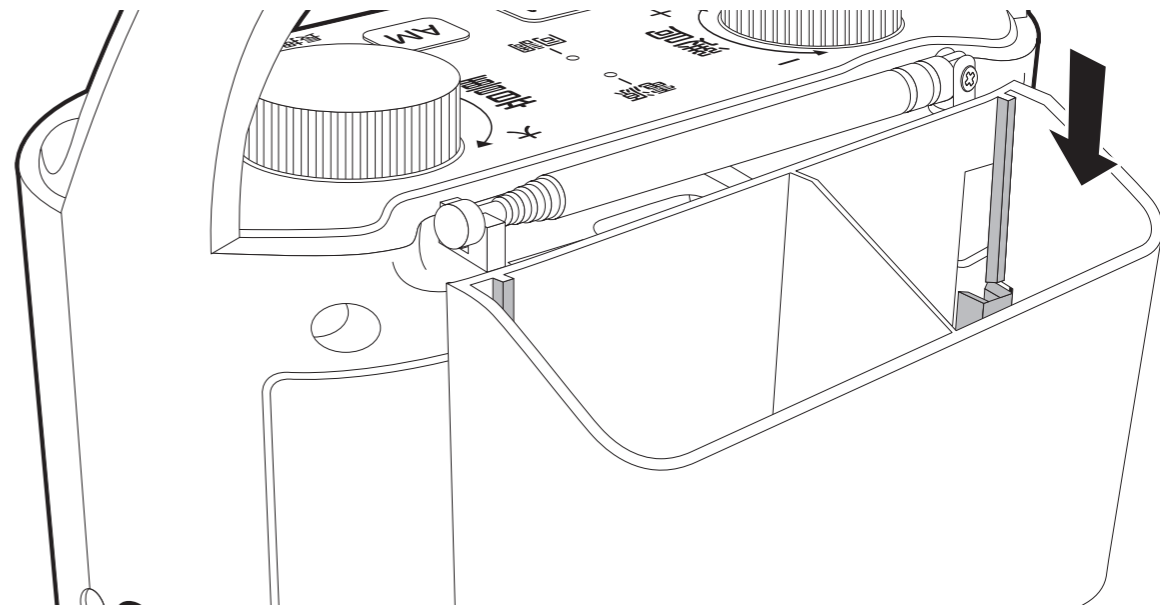

## 【付属のACアダプタで使用する】

**1** 本製品のDC IN端子にACアダプタのプラグをしっかりと挿し込みます。

**2** ACアダプタをコンセントに接続します。

※ACアダプタをご使用の場合は、単2形乾電池を取り外してご使用ください。



## 【イヤホンで視聴する】

本製品のイヤホン端子に3.5mmイヤホン（市販品）を挿します。

※耳を傷めないよう適度な音量に調整をしてください。

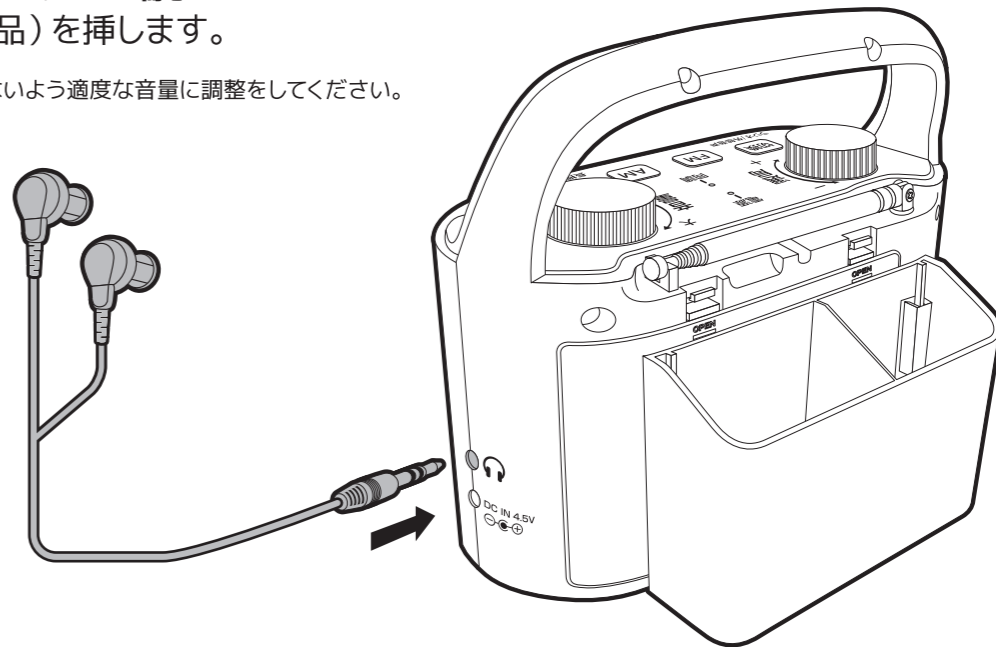

## 【AM/FMラジオ】

### 1 FMアンテナを伸ばします。

**FM** FMアンテナを電波状態の良い方向に伸ばします。

**AM** 本体を受信状態の良い方向へ向けます。

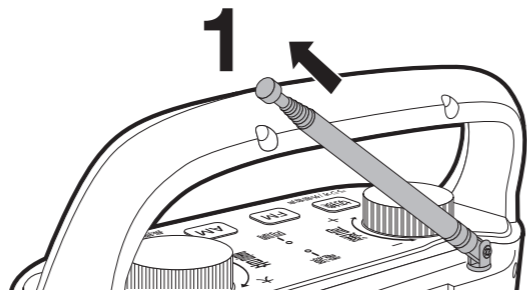

### 2 電源ボタンを押します。電源ランプが点灯します。

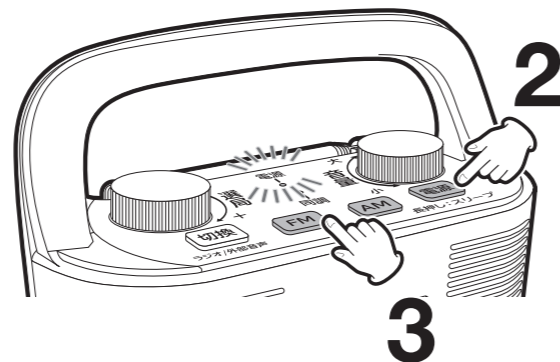

### 3 AMもしくはFMボタンを押します。

### 4 選局ダイヤルで、周波数を合わせます。受信すると同調LEDが点灯します。

【例：液晶画面表示】



### 5 音量ダイヤルで、「音量」を調整します。

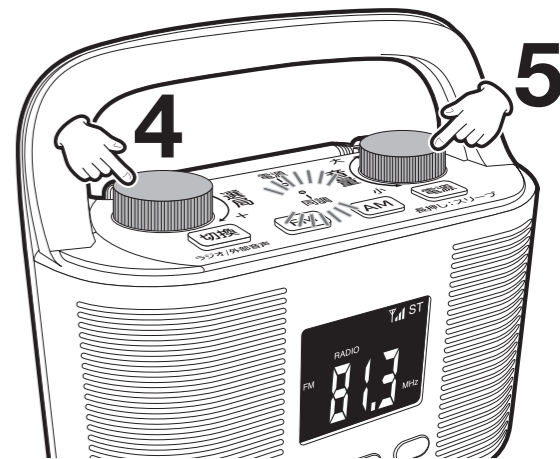

注意

※テレビやパソコンなど家電製品の近くは、ノイズの影響を受けやすく電波を受信しにくい可能性があります。※鉄筋コンクリートビル内では受信できません。出来るだけ窓際へ移動してください。

## 【外部音声出力】

本製品の外部入力用3.5mmステレオプラグをテレビ等のイヤホン出力端子に接続することにより手元スピーカーとして使用が可能です。

**1** 電池蓋【1】を取り外します。

**2** ケーブルを取り出し、溝にひっかけて、電池蓋【1】を閉めます。

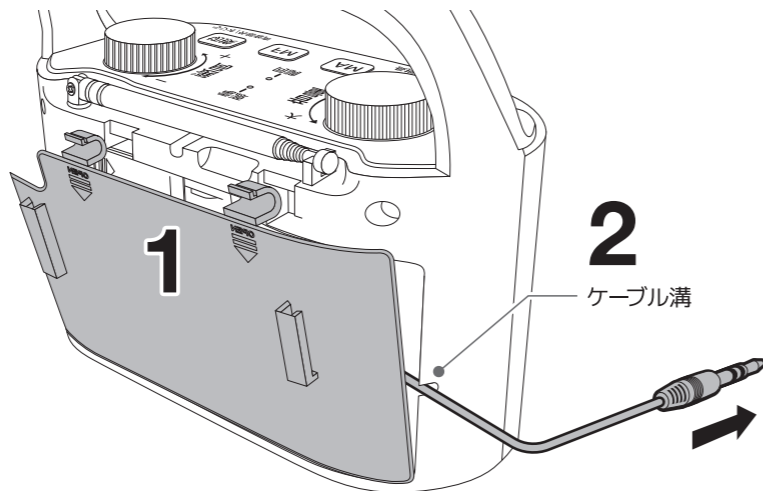

テレビ等のイヤホン出力端子へ



注意

※ケーブルは必ず、ケーブル溝にひっかけてください。破損の原因になります。

## 【外部音声出力】

**3** ケーブルの3.5mmプラグをテレビ等のイヤホン出力端子に接続します。

**4** 電源ボタンを押します。

**5** 切換ボタンを押し、外部音声に切り換えます。

【例：液晶画面表示】

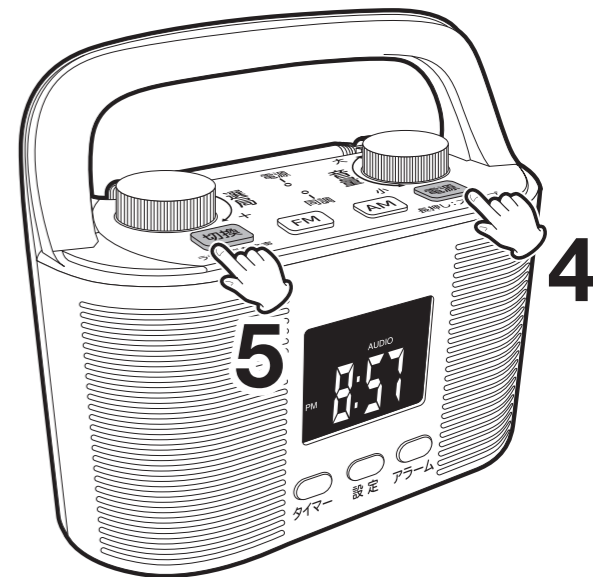
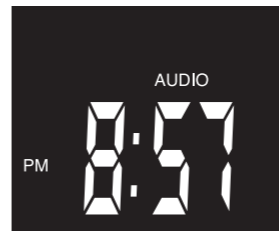

## 【外部音声出力】

### 6 音量ダイヤルで、「音量」を調整します。

※本製品の音量を最大にしても音量が小さい場合は、接続先の音量を大きくしてください。

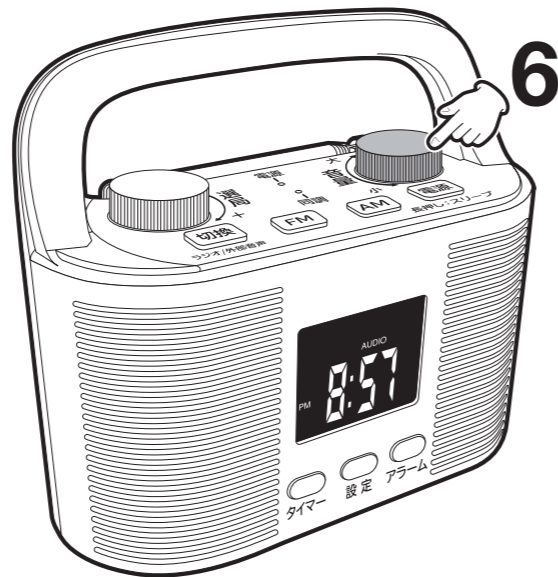

## 【時刻設定】

時刻の設定を行います。

### 1 電源オフの状態、設定ボタンを押します。

【液晶画面の「12」:00が点滅します。】

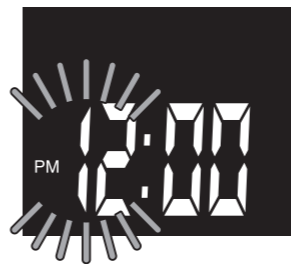

### 2 選局ダイヤルで、「時間」を設定します。

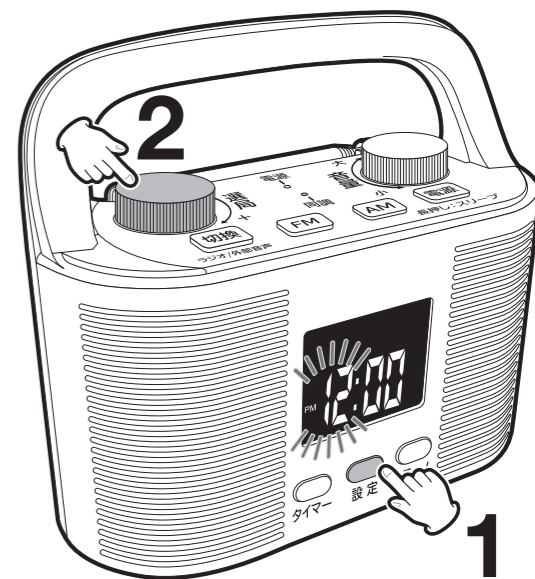

## 【時刻設定】

**3** 再度、設定ボタンを押します。

【液晶画面の12:「00」が点滅します。】

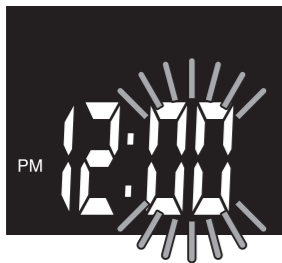

**4** 選局ダイヤルで、「分」を設定します。

**5** 設定ボタンを押します。または5秒経つとメイン画面に戻ります。

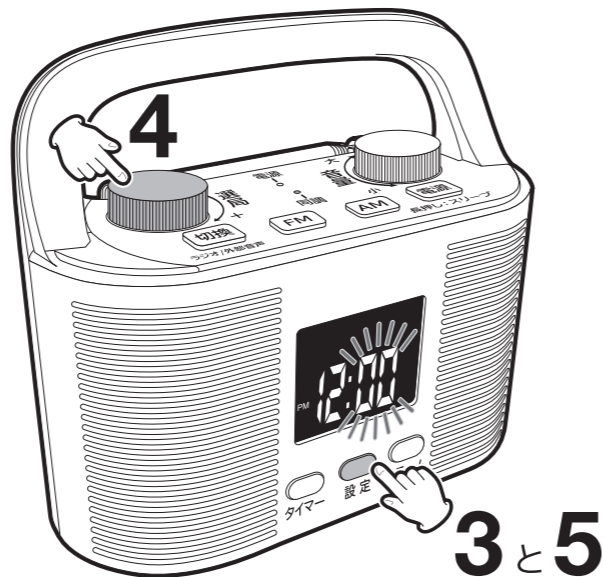

## 【タイマー】

1分～99分の間でタイマー設定が可能です。【電源ON/OFFどちらでも作動。】

**1** タイマーボタンを押します。

【液晶画面に「99」と表示され「TIMER」が点滅します】

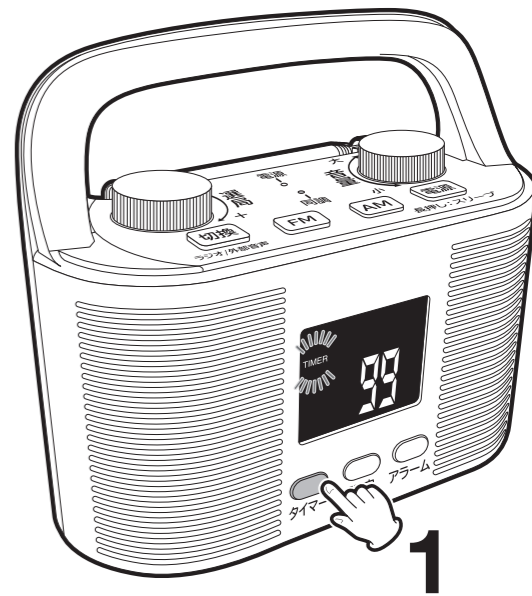

## 【タイマー】

### 2 設定ボタンを押します。

【液晶画面の「99」と「TIMER」が点滅します。】

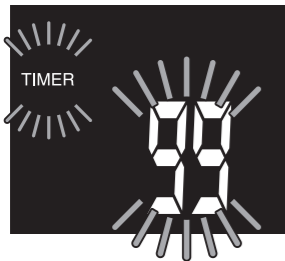

### 3 選局ダイヤルで、「タイマー時間」を設定します。

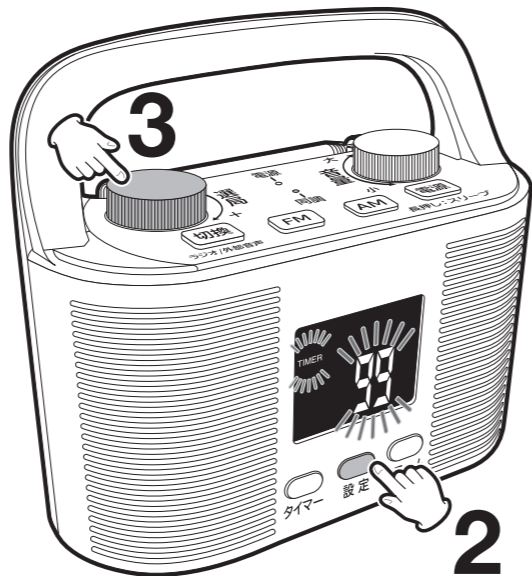
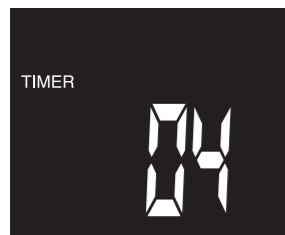

## 【タイマー】

### 4 設定ボタンを押します。 または5秒経つとメイン画面 に戻ります。

### 5 設定した時間に達すると “ピッピッ”と音が鳴ります。

### 6 タイマーを止めるには電源 ボタンを押します。

※タイマーを止めない場合

3分間鳴り続けた後、音は止まり、5分後に再度音が鳴り始めます。これを3回繰り返した後、止まります。(全4回鳴ります。)

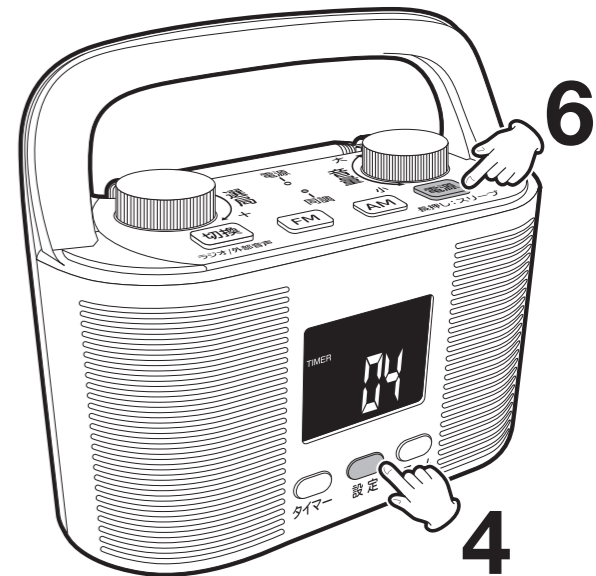

## 【スリープ】

10分～90分の間で、10分毎にスリープタイマーを設定できます。

- 1 電源オフの状態  
電源ボタンを長押しします。  
電源がONになります。

【液晶画面に「」と表示されます。】

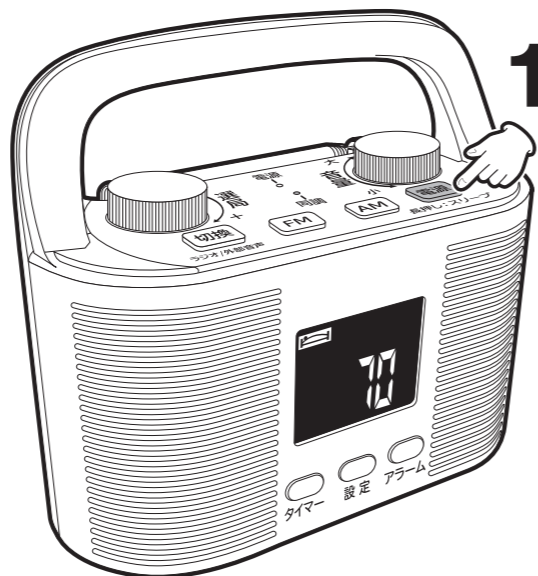

## 【スリープ】

- 2 電源ボタンを押す度に  
「80⇒70⇒…10⇒ON」と  
変わります。設定した時間  
で数秒待つとスリープ設定  
となります。

- 3 設定した時間に達すると電  
源がオフとなります。

- 4 スリープ設定を解除するに  
は、電源ボタンを押します。





## 【アラーム】

アラーム設定を行います。

- 1 電源オフの状態で、  
アラームボタンを押します。

【液晶画面に「」と表示されます。】

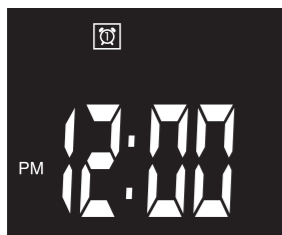

1

## 【アラーム】

- 2 設定ボタンを押します。

【液晶画面の「12」:00と「」が点滅します。】

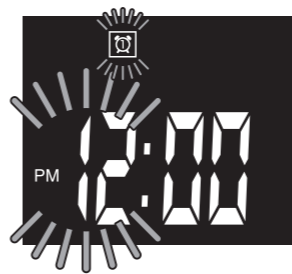

- 3 選局ダイヤルで、「時間」を設定します。

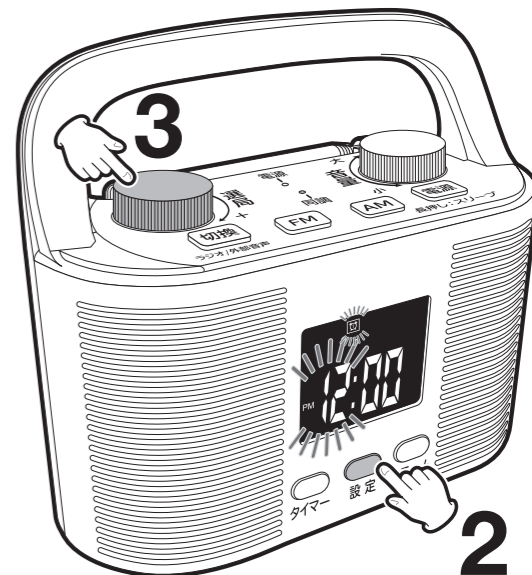

2

## 【アラーム】

- 4** 再度、設定ボタンを押します。  
【液晶画面の12:「00」と「㊟」が点滅します。】

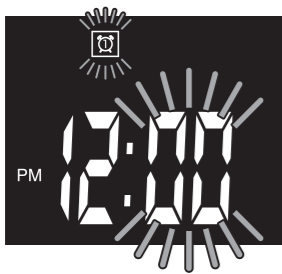

- 5** 選局ダイヤルで、「分」を設定します。

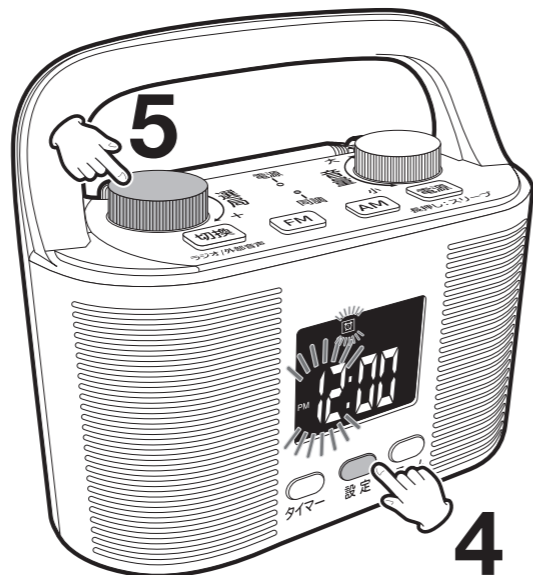

## 【アラーム】



- 6** 設定ボタンを押します。  
または5秒経つとメイン画面に戻ります。  
設定した時間に達すると“ピッ  
ピッ”と音が鳴ります。



## 【アラーム】

- 7** アラームを止めるには、電源ボタンを押します。

### アラーム2と3の設定

アラームボタンを押すごとに「」「」と変わります。アラーム2もしくは3を選択後、手順2～6の順で設定します。

※アラームの時刻を表示中は「:」が点灯します。  
時刻を表示中は「:」が点滅します。

※アラームを止めない場合  
3分間鳴り続けた後、音は止まり、5分後に再度音が鳴り始めます。これを3回繰り返した後、止まります。(全4回鳴ります。)



## 【アラーム解除】

- 1** 電源オフの状態で、アラームボタンを押します。

- 2** 設定ボタンを押します。  
【液晶画面の「12」:00と「」が点滅します。】

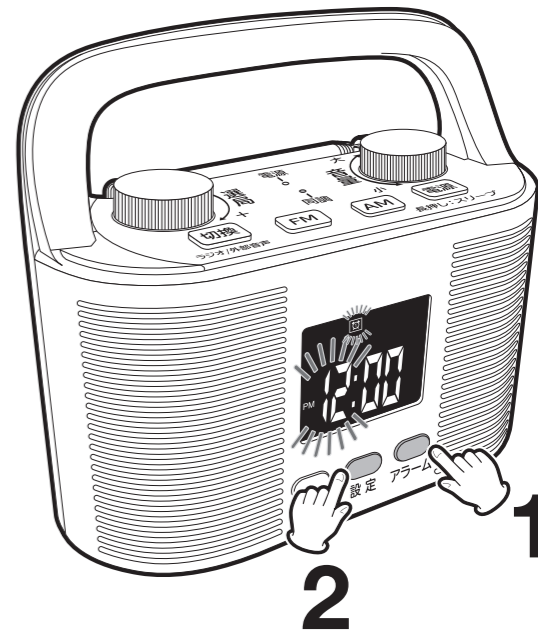
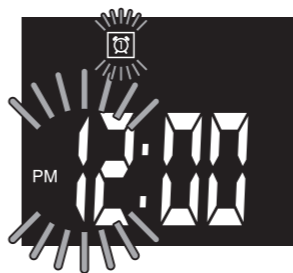



## 【アラーム解除】

### 3 電源ボタンを押します。

アラームが解除され「」ロゴが消え“時間”が点灯に変わりアラームが解除されます。

### 4 アラーム2と3の解除

アラームボタンを押すごとに「」「」と変わります。アラーム2もしくは3を選択後、手順2～3の順で解除します。

※アラームを止めない場合

3分間鳴り続けた後、音は止まり、5分後に再度音が鳴り始めます。これを3回繰り返した後、止まります。(全4回鳴ります。)



## 【故障かも…と思ったら】

液晶表示が出ない	<ul style="list-style-type: none"><li>・乾電池が消耗していませんか？新しい乾電池と交換してください。</li><li>・乾電池または、電源プラグが挿入されているか確認をしてください。</li></ul>
電源が入らない	<ul style="list-style-type: none"><li>・乾電池が消耗していませんか？新しい乾電池と交換してください。</li><li>・乾電池または、電源プラグが挿入されているか確認をしてください。</li></ul>
音が出ない	<ul style="list-style-type: none"><li>・本製品の音量が“0”になっていませんか？</li></ul>
外部入力の音が出ない	<ul style="list-style-type: none"><li>・本製品の音量が“0”になっていませんか？</li><li>・接続機器の音量が“0”になっていませんか？</li><li>・接続機器が“消音”になっていませんか？</li><li>・接続機器の入力端子に接続していませんか？出力端子に接続してください。</li><li>・外部入力プラグがしっかりと差し込んでいるか確認をしてください。ノイズが出る場合は、何度か抜き差しをしてお試しください。</li><li>・外部音声に切替えていますか？ラジオ/外部音声ボタンで切替えてください。</li></ul>
ラジオに雑音が入る	<ul style="list-style-type: none"><li>・近くに携帯電話やパソコンなどの電波を発する機器を置いていると、雑音が入ることがあります。携帯電話やパソコンなどを本製品から離してご使用ください。</li><li>・乾電池が消耗していませんか？新しいアルカリ乾電池と交換してください。</li><li>・鉄筋コンクリートビル内では受信できません。出来るだけ窓際へ移動してください。</li><li>・受信状況がよくなるように、扉、窓など、開口部の近くに置くなどしてください。</li><li>・お聴きになる放送局の周波数になっているかご確認ください。</li></ul>

## 【アフターサービス】

修理を依頼される前にP36ページの「故障かも・・・と思ったら」をよくお読みいただき、症状を確認してください。確認しても症状が改善されない場合は、お買上げ店または弊社カスタマーサポートにご相談ください。

### ■保証書を必ずご確認ください ※本製品を分解すると、保証が無効になります。

保証書については、必ず「お買上げ日」と「正規販売店名」の記入があることを確かめてからお買上げ店よりお受け取りください。また、内容をよくお読みの後、大切に保管してください。保証期間はご購入日から6ヶ月です。

弊社では、お客様からの「製品の使い方や仕様に関するご質問」「有償修理のご依頼」には対応しておりますが、保証期間内での「返品・交換・無償修理」は正規販売店経由でのみ行なっております。返品などをご希望の方は、ご購入された販売店までお問い合わせください。どうぞよろしくお願いいたします。

### ■修理をご依頼される場合

修理を依頼される前にP36ページの「故障かも・・・と思ったら」をよくお読みいただき、症状を確認してください。それでも症状が改善されない場合は、まず電源プラグを抜いてお買上げ店または弊社カスタマーサポートにご連絡ください。  
※保証期間中は保証書の規定に従って、修理させていただきます。  
※保証期間を過ぎているときは、修理すれば使用できる場合、ご希望により有償修理させていただきます。

### ■修理をご依頼される時にご準備いただきたい内容

- お客様の氏名/住所/電話番号
- 製品名/型番/お買上げ日/お買上げ店
- 故障または異常の内容（できるだけ詳しく）

## 【お問い合わせ/修理受付窓口】

### カスタマーサポート

(平日10:00～12:00 / 13:00～17:00)

 **0570-020-511**

support@stayer.co.jp

<https://www.stayer.co.jp>

〒160-0004 東京都新宿区四谷三丁目2番地2 TRビル6F

## 【製品仕様】

液晶画面	LCD 49.5×43.5×2.8mm	
ラジオ周波数	AM 530~1605kHz FM 76~108MHz (ステレオ)	
スピーカー	φ50mm, 4Ω1.5W×2個	
出力	φ3.5mmイヤホン端子	
入力	φ3.5mmステレオプラグ 5m	
最大出力	3.0W	
消費電力	3.6W	
定格入力	DC4.5V	
電源	本体用 DC4.5V	単2形乾電池×3本
	時計用バックアップ DC3V	単4形乾電池×2本
乾電池での連続使用時間 (最大音量) ※アルカリ乾電池使用時(約)	スピーカー	AM 35時間
		FM 12時間
		外部音声 10時間
	イヤホン使用時	AM 80時間
		FM 70時間
		外部音声 65時間
メモリ用乾電池単4形×2本(約)	30日間	
3.5mmステレオプラグ長さ(約)	5m	
外形寸法(約)	155(高さ)×175(幅)×116(奥行き)mm	
重量(約)	500g(リモコンホルダー取付け、乾電池含まず)	
内容物	本製品、ACアダプタ、リモコンホルダー、取扱説明書(保証書付き)	

※乾電池は付属していません。※使用時間はあくまでも目安であり、使用状況・環境によって異なる場合があります。

※製品仕様および外観は、改良のために予告なく変更する場合があります。