

STAYER 取扱説明書 超音波次亜塩素酸水噴霧器

この度は超音波次亜塩素酸水噴霧器をご購入頂き、誠に有難うございます。ご使用前に必ず取扱説明書をよくお読みいただき正しくご使用ください。また、お読みになった後は大切に保管してください。

【はじめに】



- ※水道水又は次亜塩素酸水以外の液体を入れて使用しないでください。
- ※すべてのウイルス、菌を除去するものではありません。
- ※使用環境により効果が異なる場合がございます。

【安全上のご注意】

安全のため必ずお守りください



警告

この表示を無視して誤った取り扱いをすると、死亡または重傷を負う可能性が想定される内容を示しています。



注意

この表示を無視して誤った取り扱いをすると、傷害を負う可能性が想定される内容を示しています。

ここに示した注意事項は、製品を安全に正しくお使い頂き、お使いになる人や、他の人への危害、財産への損害を未然に防ぐものです。また危害や損害の大きさと切迫の程度を「警告」、「注意」の2つに区分されています。いずれも安全に関する重要な内容です。必ず守ってください。

絵記号の意味



この記号は禁止の行為を告げるものです。記号の中や近くに具体的内容が書かれています。



例)「分解禁止」を表す絵表示



この記号は必ず行っていただきたい行為を告げるものです。記号の中や近くに具体的内容が書かれています。



例)「電源プラグを抜く」を表す絵表示

警告



・水道水又は次亜塩素酸水以外の液体を入れて使用しないでください。



・機器やACアダプタが壊れた場合は絶対に使用しないでください。



・次亜塩素酸水は正しい濃度(40ppm)でご使用ください。



・分解・改造はしないでください。点検や修理は弊社サポートへご依頼ください。



・化学薬品・その他薬品と混ぜないでください。



・本製品の隙間や内部に異物を入れないでください。



・アロマオイルを入れないでください。



・濡れた手でACアダプタを抜き差ししないでください。



・子供だけで使用したり、乳幼児の手の届くところで使用しないでください。



・お手入れをする際、台所用中性洗剤以外を使用しないでください。



・強い衝撃を与えないでください。



・塩素アレルギーをお持ちの方は、ご使用を控えてください。

注意



・小さいお子さまや取扱いに不慣れな方だけでのご利用は控えてください。また乳幼児の手の届く場所で使用しないでください。



・以下のような環境で使用や保管をしないでください。
温度が高い場所(40度以上)や低い場所(10度以下)/直射日光の当たる場所/暖房機器の近く/パソコンやテレビなど精密機器や電化製品の上や近く/浴室など温度の高い場所/ほこりが多い場所/不安定な場所/カーテンや絨毯などが吸気口や吹出口を塞ぐ場所/屋外



・タンク内は常に清潔にし、カビや雑菌が繁殖しないようご注意ください。



・移動する場合は運転を停止し、本体を両手でしっかりと持ってください。



・水の入っていない状態で電源を入れないでください。



・吹出口や吸気口をふさがないでください。

応急処置 万一、体調に異常が出た場合は直ちに医師の診察を受けて下さい。

【各部の名称】

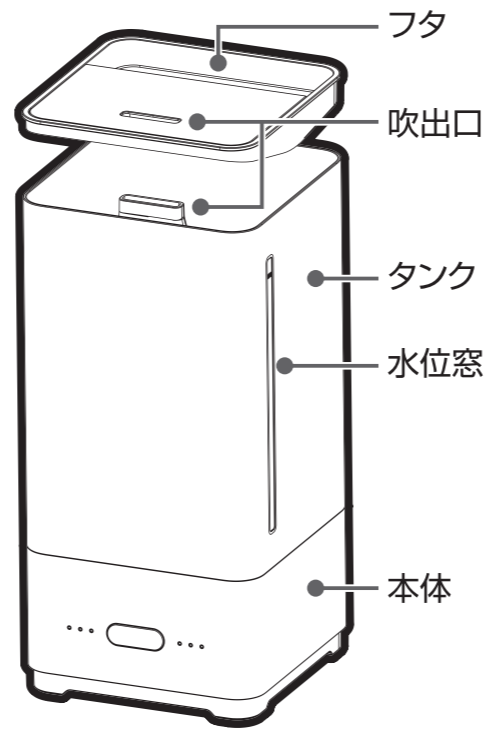

付属品



本体内部

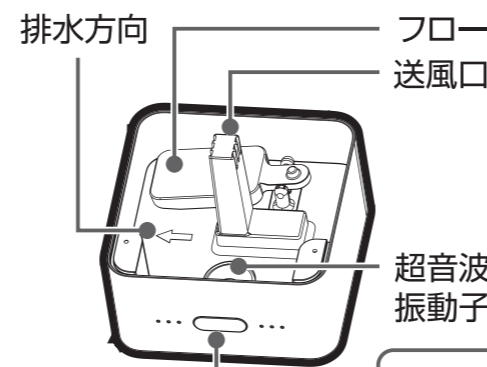

本体底面

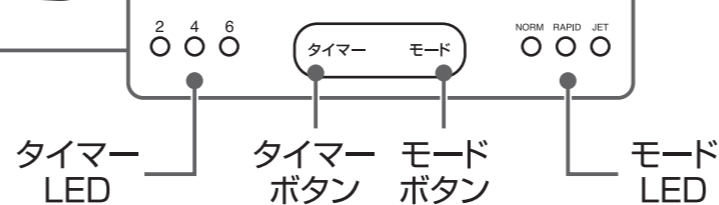
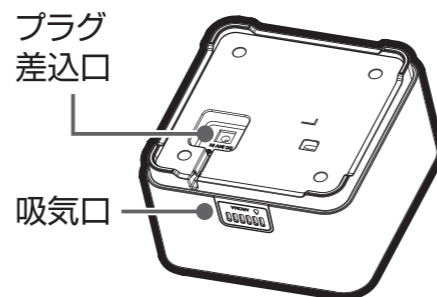

【ご使用になる前に】

電源をつなぐ

安全のため、必ず水を入れる前に行ってください。

- 1 同梱のACアダプタを、本体底面の差込口に接続します。

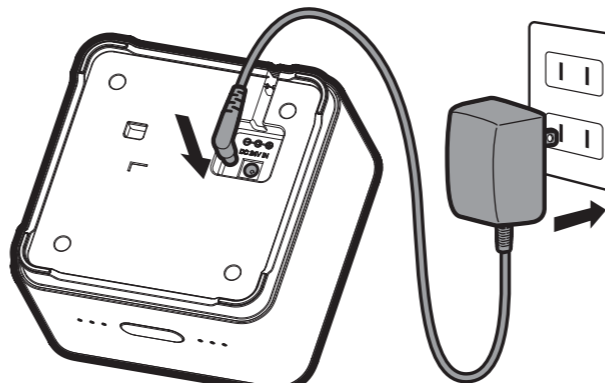

- 2 ご家庭のコンセントに接続をします。

【ご使用になる前に】

フィルターを取り付ける

- 1 付属のフィルターをタンク内の右記図の位置に取り付けます。

安全のため、動作中にフィルターの取り付けをしないでください。

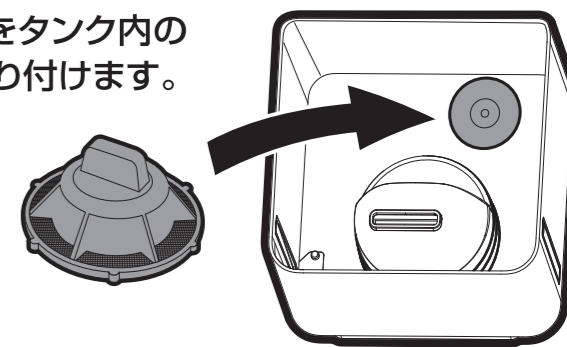

タンクに給水する

安全のため、動作中に給水しないでください。

- 1 フタを外し、水位線まで水道水又は40ppmの次亜塩素酸水(市販品)を入れます。

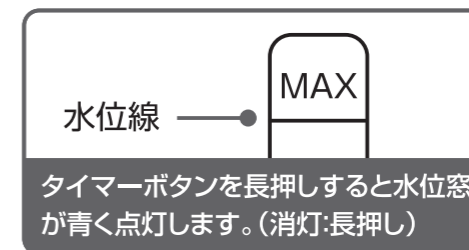

タイマーボタンを長押しすると水位窓が青く点灯します。(消灯:長押し)

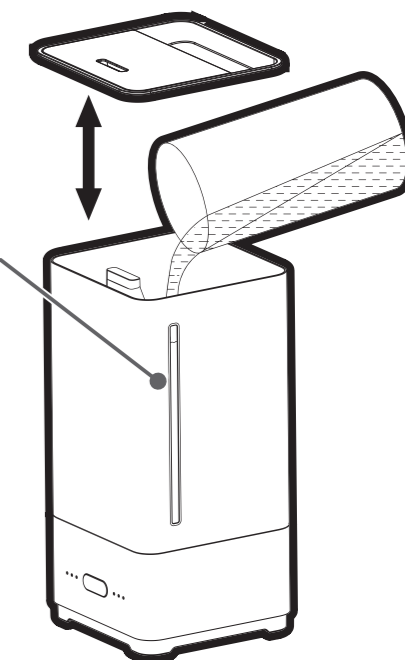

- 2 タンクにフタを取り付けます。
※次亜塩素酸水/水道水以外の液体は絶対に使用しないでください。
※40ppm以上の濃度の次亜塩素酸水を使用しないでください。
※アロマオイルや薬品を入れないでください。

【使用する】

- 1 モードボタンを押すと電源が入り、噴霧・加湿が始まります。



- 2 続けてモードボタンを押すと、噴霧量の調節を行います。ボタンを押すたびに下記表の順番でモードが切り替わり、モードLEDが点灯します。

モードLED表示	噴霧モード	噴霧量
JET点灯	強(急速)	300ml/h±20%
RAPID点灯	急速>休息 0~60分間は強→60~120分間は徐々に弱→その後は弱で運転	300ml/h±20% ↓ 100ml/h±20%
NORM点灯	中	200ml/h±20%
消灯	オフ	オフ

裏面に
つづく

【使用する】

- ③ オフタイマーをセットしたい場合はタイマーボタンを押します。

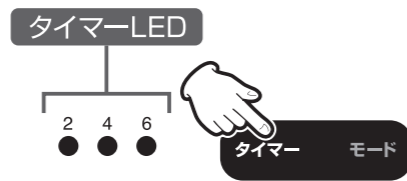

ボタンを押すたびに右記表の順番で時間が切り替わり、タイマーLEDが点灯します。

LED表示	オフタイマー設定時間
2点灯	2時間
4点灯	4時間
6点灯	6時間
2,6点灯	8時間
4,6点灯	10時間
2,4,6点灯	12時間
消灯	タイマーオフ

- ④ 停止するにはモードボタンを数回押し、モードLEDを消灯してください。運転が停止します。

※タンクを本体から取り出す時は必ず運転を停止してください。
※タイマーボタンは止めない限り、噴霧が止まっても時間が経過します。

【お手入れと保管】

⚠️ 必ず運転を停止し、電源プラグをコンセントから抜いた状態で行ってください。

排水をする お手入れ頻度:毎日

- ① 運転を停止し、ACアダプタをコンセントと本体から外します。

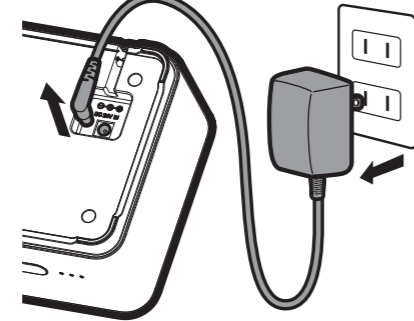

- ② タンクを本体から外し、タンク内の水を排水します。

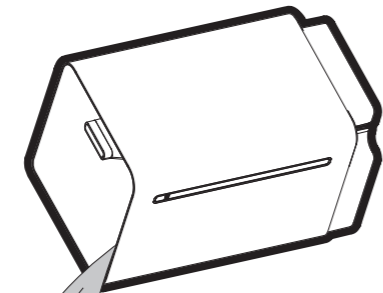

- ③ 本体に溜まった水を本体の矢印方向へ向けて排水します。

※安全のため、必ず本体内の排水矢印に従って排水を行ってください。

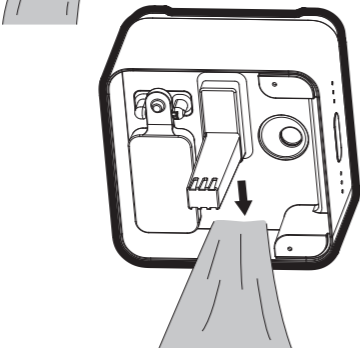

- ④ タンク内を流水ですすぎます。

【お手入れと保管】

お手入れをする お手入れ頻度:1週間に1度

- ① 「排水をする」に従って排水を行った後、本体からフロートを取り外します。

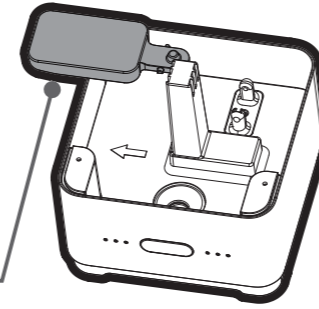
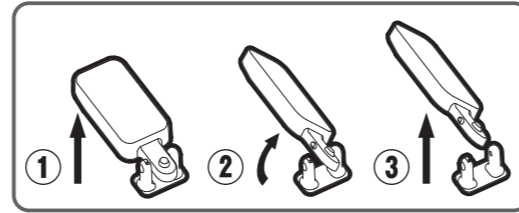

- ② 送风口への水の侵入を防ぐため、付属品の送风口キャップを取り付けます。

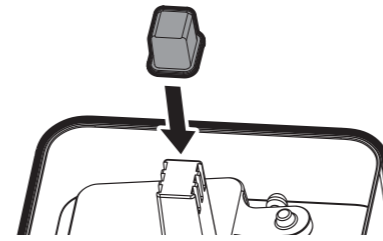

- ③ 柔らかい布を水に濡らして固く絞り、台所用中性洗剤を少しつけて本体内部を拭きます。

※必ず台所用中性洗剤をご使用ください。塩素系・酸性・酵素系の洗剤が内部に残留した場合、有毒ガスが発生する恐れがあり大変危険です。

- ④ 付属の清掃用ブラシに台所用中性洗剤を少しつけ、超音波振動子を軽く拭きます。

※故障の原因となりますので、優しく拭いてください。

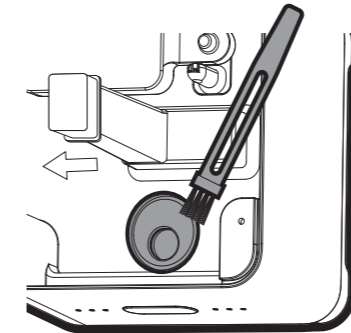

- ⑤ 本体内部を十分に水洗いし、柔らかい布で拭き取り乾燥をします。

※プラグ差込口に水が入らないようご注意ください。
※洗剤をしっかりと洗い流してください

- ⑥ 送风口から送风口キャップを取り外し、フロートを本体に取り付けます。

- ⑦ タンク内は柔らかい布を水に濡らして固く絞り、台所用中性洗剤を少しつけて優しく拭き、洗い流してください。

※必ず台所用中性洗剤をご使用ください。塩素系・酸性・酵素系の洗剤が内部に残留した場合、有毒ガスが発生する恐れがあり大変危険です。

- ⑧ フィルターにゴミがある場合は、フィルターを外し裏面から水洗いしてください。

- ⑨ 保管をする場合はしっかりと乾かし、湿気の少ない場所で保管をしてください。

【故障かなと思ったら】

症状	原因	処置
電源が入らない	ACアダプタの接続不良	一度抜いて、再度根元までしっかりと差し込んでください。
運転を開始しない	水の残量が足りない 超音波振動子の汚れ	タンクを確認してください。 超音波振動子のお手入れをしてください。
霧が出ない	水の残量が足りない 吸気口が汚れている	タンクを確認してください。タンク内の水が少なくなると、自動的に電源が切れ霧の発生が停止します。 吸気口に埃などが付着していると、霧が出にくくなります。清掃を行ってください。
噴霧量が少ない	カーテンや絨毯の上で使用している 風のある場所で使用している	吸気口を塞いでしまい、霧が出にくくなります。故障の原因となりますので設置場所を移動してください。 エアコンや開いた窓の側など気流のある場所で使用をすると、霧が見え辛くなる事があります。風のない場所に移動をしてご使用ください。
モードが切り替わらない	気温や湿度で霧が見えなくなっている 超音波振動子の汚れ	気温や湿度によって霧が見え辛くなる場合があります。送風ファンが作動している(モーター音が聞こえる)場合、故障ではありません。 超音波振動子のお手入れをしてください。
水漏れする	吹出口周りが濡れている	吹出口周りが濡れていると、水の膜で吹出口がふさがれ霧が出ない場合があります。膜を拭き取ってください。
床が濡れる	タンクが正常に取りついていない 室温が低い	タンクと本体が正常に取りついているかご確認ください。 室内の温度が低いと、床が濡れる事があります。室温を上げてご使用ください。
悪臭がする	水道水や次亜塩素酸水以外を使用している お手入れをしていない 水が古くなっている	水道水・次亜塩素酸水以外の液体は絶対に使用しないでください。 充分にお手入れを行ってください。 タンク内の水を入れ替えてご使用ください。

【製品仕様】

噴霧方式	超音波振動方式		
本体寸法	約W170mm×D170mm×H345mm		
重量	約1.6kg(付属品を含まず)		
電源	24V/1A		
消費電力	約20W (電気使用料金: 約13円/日)		
タンク容量	約5L		
加湿量	JET: 約300ml/h±20%		
	RAPID: 0~60分間は強 (300ml/h±20%) →60~120分間は徐々に弱→その後は弱で運転 (100ml/h±20%)		
	NORM: 約200ml/h±20%		
連続動作時間	JET: 約17時間	RAPID: 約48時間	NORM: 約25時間
使用推奨温度	約10℃~40℃		
使用推奨湿度	約20~85%		
材質	タンク: ABS、銀イオン抗菌剤 フタ、本体: ABS		
付属品	取扱説明書(本書)、保証書、ACアダプタ、清掃用ブラシ、送风口キャップ、フィルター		

※連続使用時間はあくまでも目安であり、使用状況・環境によって異なる場合がございます。
※製品仕様及び外観は改良のために予告なく変更する場合があります。

【お問合せ／修理受付窓口】

株式会社STAYERホールディングス 【カスタマーサポート】

0570-020-511 (平日 10:00~12:00 / 13:00~17:00)

<https://www.stayer.co.jp> support@stayer.co.jp

〒160-0004 東京都新宿区四谷三丁目2番地2 TRビル6F