

## 手回し充電式ラジオライト 取扱説明書

この度は、手回し充電式ラジオライトをご購入頂き、誠に有難うございます。ご使用前に必ず取扱説明書をよくお読みいただき正しくご使用ください。また、お読みになった後は大切に保管してください。



**注意**

※製品の特性上、長くご使用して頂くためには、約3カ月に1回の充電をしてください。(発電機及び充電電池の経年劣化を和らげます。)

※接続するUSB機器によっては充電ができない場合があります。

※本製品は、発電ハンドルで発電した電気は内蔵バッテリーに充電を行います。直接スマートフォンへの充電はできません。

※充電を行う際には必ずスマートフォンの電源を切ってください。電源を入れたまま充電すると画面が乱れたり、液晶表示に悪影響を与えたり、操作できなくなる可能性があります。

※充電の前にスマートフォンに登録してある各種データのバックアップを必ずお取りください。

※本製品使用時のスマートフォンの破損、登録データなどの消失等に関する責任は負いかねます。

※ACアダプタ(市販品)で、本製品に充電を行いながらAM・FMラジオを視聴する場合はラジオにノイズが入ります。充電が完了した後の使用をおすすめします。

※本製品の内蔵電池容量は小さく、またハンドル発電能力も限られており、外部機器への充電には限度がある事をご留意ください。

### 各部の名称

- ①LEDライト
- ②ライト・オフ・点滅切換スイッチ
- ③フラッシュ(点滅)ライト
- ④充電用ソーラーパネル
- ⑤FMラジオアンテナ
- ⑥USBフタ
- ⑦MicroUSBポート(入力)
- ⑧USBポート(出力)
- ⑨ラジオ電源・音量ダイヤル
- ⑩ラジオ・オフ・サイレン点滅切換スイッチ
- ⑪AM・FM切換スイッチ
- ⑫スピーカー
- ⑬ラジオ選局ダイヤル
- ⑭発電ハンドル

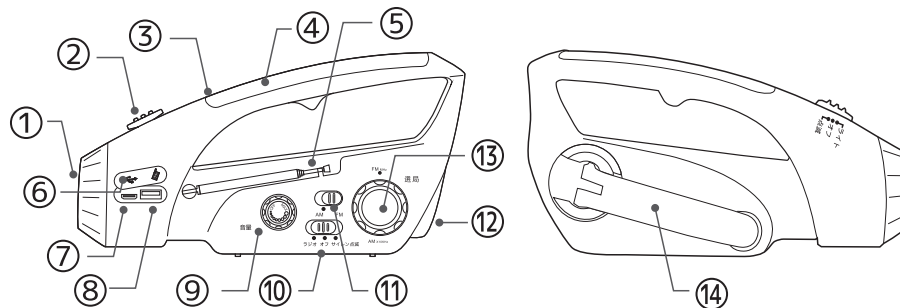

### 内容物

- ・本体×1
- ・USBケーブル×1
- ・取扱説明書/保証書

### 本体の充電

#### ACアダプタやパソコンで充電

- 1 USBフタを外します。
- 2 付属USBケーブルのMicroUSB側を本製品のMicroUSBポート(入力)に差し込みます。
- 3 USB側をACアダプタ(市販品)やパソコンのUSBポートに接続します。

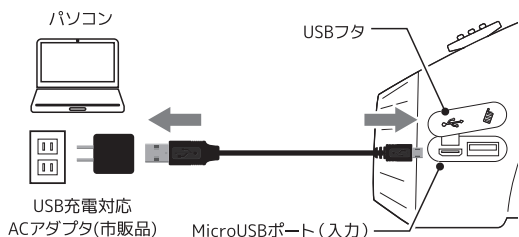

フラッシュライト	充電中	点灯	※充電時間 約3時間
	フル充電	消灯	

#### 手回し充電

- 1 本製品のグリップを持って、発電ハンドルを引き出します。

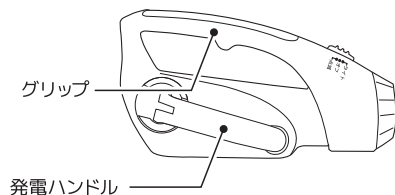

- 2 発電ハンドルを回転させます。

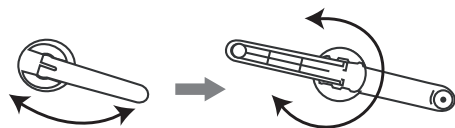

フラッシュライト | 充電中 | 点灯

※1分間に120~180回転のスピードで発電ハンドルを回転させてください。※時計回り、反時計回りでも発電を行います。

#### ソーラー充電

晴天時に充電用ソーラーパネルを上に向けて、太陽の光がよく当たるように置いてください。

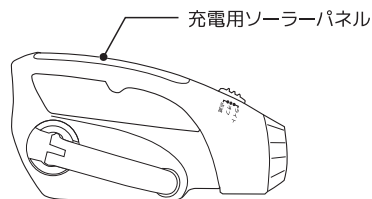

※パネル面を布などでよくふき取り、汚れを取り除いてから充電を行ってください。※ソーラーパネルでの充電には、パネルの面積が小さく発電力が小さいため、フル充電迄には晴天時で約10時間掛かります。そのため、USB充電をお勧めいたします。

#### 【フル充電にかかる時間】

- ・USB充電 : 約 3 時間
- ・ソーラー充電 : 約 10 時間(晴天時)
- ・手回し充電 : 約 3 時間(理論値)

#### 【フル充電時に連続使用できる時間】

- ・ラジオ AM/FM : 約 3 時間
- ・LED ライト : 約 3 時間
- ・サイレン/点滅 : 約 1.5 時間

#### 【手回し充電で使用可能時間】

ハンドルを 3 分間(120~180 回 / 分) 回し充電した場合

- ・ラジオ AM/FM : 約 10 分
- ・LED ライト : 約 5 分
- ・サイレン/点滅 : 約 3 分

## ラジオの使い方

### 1 ラジオ・オフ・サイレン点滅切換スイッチを“ラジオ”に合わせます。

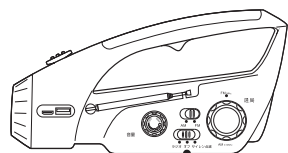

- ラジオ
- オフ
- サイレン点滅切換スイッチ



AM・FM切換スイッチ

### 2 AM・FM切換スイッチを切り換えます。

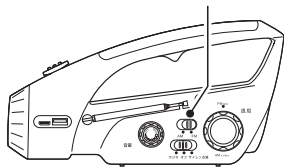

### 3 アンテナを伸ばし、ラジオ選局ダイヤルを回して放送局の周波数に合わせます。

※AMラジオ受信時はアンテナを伸ばす必要はありません。

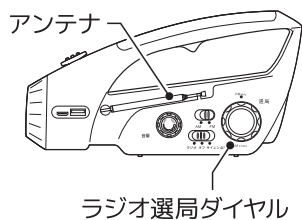

### 4 ラジオ電源・音量ダイヤルで音量の調整をします。

### 5 ラジオを終了するには、ラジオ・オフ・サイレン点滅切換スイッチをオフに合わせます。

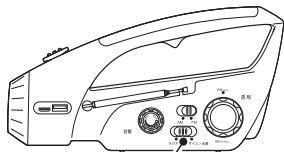

ラジオ・オフ・サイレン点滅切換スイッチ



## LEDライト、点滅ライトの使い方

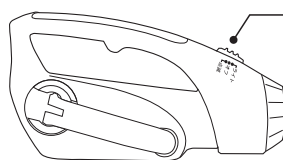

- LEDライト
- オフスイッチ
- フラッシュライト(点滅)

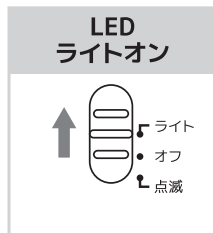
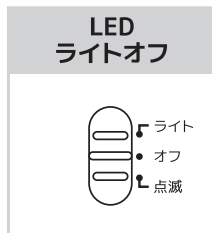

## サイレン点滅の使い方

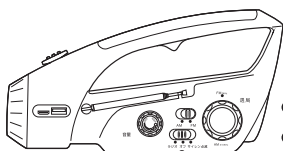

- ラジオ
- オフ
- サイレン点滅切換スイッチ



ラジオ・オフ・サイレン点滅切換スイッチをサイレン点滅に合わせます。サイレンが鳴り、フラッシュライトが点滅します。

## スマートフォンへ充電

お手持ちのUSBケーブルを使用して、充電する機器と本製品のUSBポート(出力)を接続すると充電が開始されます。

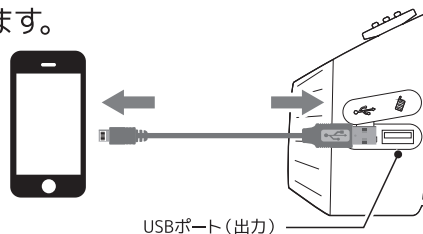

※本製品は、手回し充電で発電した電気は内蔵バッテリーに充電を行います。直接スマートフォンへの充電はできません。※本製品の内蔵電池は500mAhです。スマートフォンをフル充電にする容量は御座いません。簡易用です。

## 製品仕様

ラジオ周波数	AM 522-1656KHz (モノラル)			
	FM 76-108MHz ワイドFM対応 (モノラル)			
スピーカー	φ36mm 0.5W			
内蔵電池	3.7V 500mAh リチウムポリマー充電電池			
LED	高輝度LED 1灯 1W 100Lm			
充電方式	USB充電	5V/ 500mA	充電時間	約 3時間
	ソーラー充電	5.5V/40mA		約10時間
	ダイナモ充電(手回し)	5V/ 350mA		約 3時間
消費電力	ラジオ	<0.5W	連続使用可能時間	約 3時間
	LEDライト	<1.0W		約 3時間
	サイレン	<0.8W		約1.5時間
入力	DC5V/500mA			
出力	DC5V/500mA			
外形寸法	約190×82×98mm			
重量	約272g			
推奨保管環境	(温度)0℃~35℃ (湿度)45%~85%			

※充電・使用時間はあくまでも目安であり、使用状況・環境によって異なる場合がございます。  
※製品仕様および外觀は、改良のために予告なく変更する場合があります。

お問合せ/修理受付窓口 株式会社STAYERホールディングス 【カスタマーサポート】

0570-020-511 (平日 10:00~12:00 / 13:00~17:00)

<http://www.stayer.co.jp> [support@stayer.co.jp](mailto:support@stayer.co.jp)

〒160-0004 東京都新宿区四谷三丁目2番地2 TRビル6F