

取扱説明書 AD-PTCPA AM/FMラジオ カセットレコーダー

この度はAM/FMラジオカセットレコーダーをご購入頂き、誠に有難う御座います。本製品の使用によるカセットテープの破損やデータの消失、その他直接的・間接的損害に関しては当社は一切の責任を負いかねます。ご使用前に必ず取扱説明書をよくお読みいただき正しくご使用ください。また、お読みになった後は大切に保管してください。

安全上のご注意 安全のため必ずお守りください

ここに示した注意事項は、製品を安全に正しくお使い頂き、お使いになる人や、他人への危害、財産への損害を未然に防ぐものです。また危害や損害の大きさと切迫の程度を「警告」、「注意」の2つに区分されています。いづれも安全に関する重要な内容ですので、必ず守ってください。

警告 この表示を無視して誤った取り扱いをすると、死亡または重傷を負う可能性が想定される内容を示しています。

注意 この表示を無視して誤った取り扱いをすると、傷害を負う可能性が想定される内容を示しています。

絵記号の意味

	この記号は禁止の行為を告げるものです。記号の中や近くに具体的内容が書かれています。		例) 「分解禁止」を表す絵表示
	この記号は必ず行っていたきたい行為を告げるものです。記号の中や近くに具体的内容が書かれています。		例) 「テープのたるみを取り除く」を表す絵表示

警告

- 煙や異臭、異音が出たら、乾電池を抜き弊社サポートへお問い合わせください。 火災や感電の原因となります。
- 運転中には使用しないでください。 交通事故の原因となります。
- 浴室・シャワー室など湿気が多い場所で使用しないでください。 火災や感電の原因となります。
- 強い衝撃を与えたり、機器やケースが壊れた状態で使用しないでください。 火災や感電の原因となります。
- 子供だけで使用したり、乳幼児の手の届くところで使用しないでください。 けがや感電の原因となります。
- 分解・改造はしないでください。点検や修理は弊社サポートへご依頼ください。 けがや感電の原因となります。

注意

- 長時間お使いにならない時は、安全のため乾電池を本体から抜いてください。
- カセット挿入口に手や異物を入れないでください。故障やけがをする原因となることがあります
- 大音量で長時間続けて聞きすぎないでください。聴力に悪い影響を及ぼすおそれがあります。
- はじめからボリュームを上げすぎないでください。突然大きな音が出て、耳を痛める原因となります。

カセットテープについて

- 90分を超えるテープのご使用はおやめください。他のテープに比べて非常に薄いため、伸びたり巻き込まれやすくなります。
- 機械にテープが巻き込まれるのを防ぐ為、使用前に、テープのたるみを取り除いてください。
- 下記の場合には、テープが縮んでしまう恐れがあるので、ご注意ください。
・カセットテープが変形している
・テープが劣化し、波打ちがある場合
・テープに結露がある場合
・テープの汚れが酷く、回転が重い場合
- 録音・再生共にノーマルテープをお使い下さい。クローム/ハイポジション/メタルテープは正しく再生できない場合がございます。
- カセットテープに録音した音源は、万が一の場合に備えダビングやデジタルデータとして保存をする等の対策をお勧めします。音源の消失・破損に関しては、当社は一切の責任を負いかねます。予めご了承ください。

録音した音声をを守るには(誤消去防止)

カセットテープには、大切に保存しておきたい録音を誤って消してしまわないように、誤消去防止用のツメが付いています。誤消去を防ぐには、ドライバーなどでツメを折って下さい。折ったツメの部分にセロハンテープを貼れば再び録音が可能です。

万が一、誤消去してしまった場合の保証は致しかねますので、予めご了承ください。

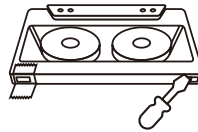

各部の説明

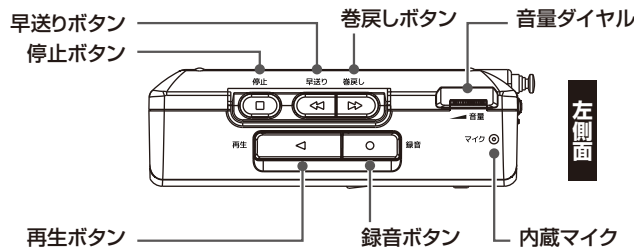

各部の説明

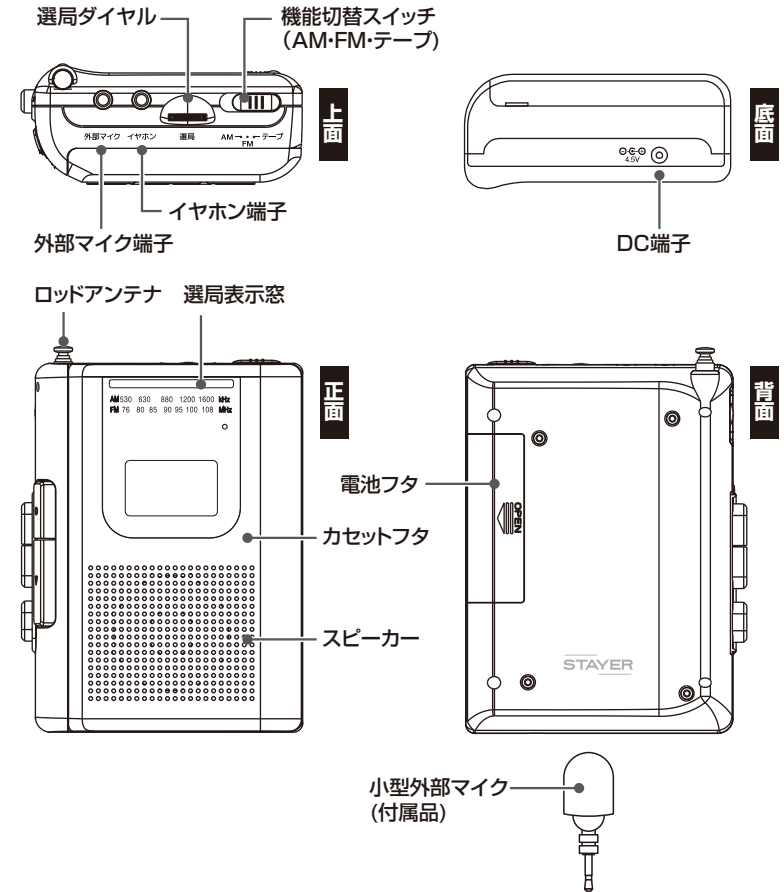

乾電池の入れ方

- 1 電池フタを開けます。
- 2 別売の単3形乾電池2本を、電池ケース内の表示に従い (+) (-) を正しくセットします。
- 3 電池フタを閉めます。

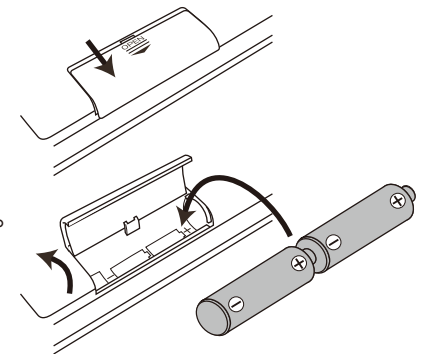

※アルカリ乾電池を推奨致します。

※乾電池が消耗してくると、再生や録音、ラジオ等が正常に動作しなくなります。その場合、乾電池を全て新しい物に取り替えてください。※カセットテープを再生時は、ラジオ受信時より数倍の電力を使用します。そのため、ラジオは正常に受信出来てもカセットテープが正常に動作しないことがあります。その場合、電池残量が少なくなっている可能性がありますので、新しい電池に交換していただき、再度お試しください。

ラジオを聴く

1 本体上面にある機能切替スイッチを「FM」又は「AM」に合わせます。

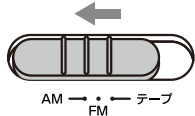

FM ロッドアンテナを伸ばしてください。

AM 本体を最も受信状態の良い方向へ向けて下さい。

2 本体上面にある選局ダイヤルを回し、選局表示窓を確認しながら聴きたい局に合わせます。

※テレビやパソコン、電子レンジの近くでは、電磁波の影響を受けノイズが入る場合がございます。



3 ラジオを切る時は、機能切替スイッチを「テープ」に合わせます。

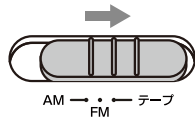

カセットテープを聴く

ノーマルテープをお使い下さい

1 本体上面にある機能切替スイッチをテープに合わせます。

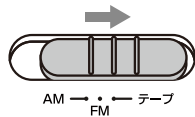

2 カセットフタを開いて、聴きたいカセットテープを挿入し、カセットフタを閉めます。

カセットフタの開閉は手動で行います。上下の突起に指を引っかけながらフタを開けてください。

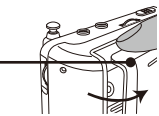

聴きたい面をフタ側にしてください。



3 再生ボタンを押すとカセットテープが再生されます。



操作 押すボタン

再生を止める 停止ボタンを押します。テープを最後まで巻き取ると、自動的に止まります。

早送りする 早送りボタンを押します。

巻戻しする 巻戻しボタンを押します。

⚠ テープを巻き終えても、早送りボタン・巻戻しボタンは自動で戻りません。必ず停止ボタンを押し、早送りボタン・巻戻しボタンを解除してください。

カセットテープに録音する

ノーマルテープをお使い下さい

ラジオを録音する時

1 機能切替スイッチを「FM」又は「AM」に合わせます。

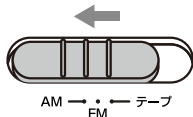

2 録音したい放送局を受信します。 ※受信の方法は本書の「ラジオを聴く」をご覧ください。

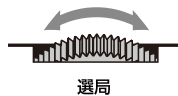

3 カセットを入れます。 録音したい面をフタ側にしてください。

付属の外部マイクから録音する時

1 付属の小型外部マイクを本体の外部マイク端子に接続し、マイクを音の方向に向けてください。

外部マイクを使わない場合は内蔵マイクで録音されますが、外部マイクを使用した方が音質が良くなりますので、付属の小型外部マイクのご使用をお勧め致します。

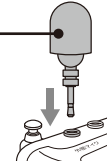

2 機能切替スイッチを「テープ」に合わせます。

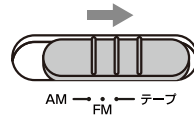

4 録音ボタンを押すと再生ボタンも同時に押されて、録音が始まります。



5 録音を止めるには停止ボタンを押してください。

※音量を変えても、録音される音は変わりません。
※録音ボタンはカセットと音がするまで奥へ押し込んでください。



故障かな?と思った時は

製品に不具合が見られた際は、以下の点をご確認下さい。その他ご不明な点があるときは、修理受付窓口までお問い合わせください。

- ・音が出ない、カセットテープが回らない
 - 乾電池は正しい向きに入っていますか? 乾電池の向きをご確認ください
 - 乾電池は消耗していませんか? 全て新しいものに交換してください
 - イヤホン差したままになっていませんか? イヤホン端子からイヤホンを抜いてください
 - 音量が小さくなっていませんか? 音量ダイヤルをご確認ください
 - 機能切替スイッチが正しい位置になっているかご確認ください

【ヘッドクリーニング】

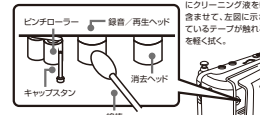

市販の綿棒や柔らかい布にクリーニング液を軽く塗布して、左図に示されているテープが触れる面を軽く拭く。

- ・カセットテープの音質が良くない
 - ヘッドが汚れていませんか?長時間使用していると、ヘッドが汚れてしまう場合がございます。ヘッドクリーニングを行ってください
 - クローム/ハイポジションテープ、メタルテープを使っていませんか?本機はノーマルテープ用に調節されています

- ・録音ができない
 - カセットテープの誤消去防止ツメが折れていませんか?折れていないテープを使うか、穴をセロハンテープなどで塞いでください
 - 録音マイクとの距離が遠くありませんか?マイク録音の際は、出来るだけ録音マイクの近くで録音をしてください
 - 外部マイクは接続していますか?外部マイクを使用した方が音質が良くなりますので、付属の小型外部マイクのご使用をお勧め致します。

- ・ラジオに雑音が入る
 - 電波状態は良好ですか?FMの場合はロッドアンテナを、AMの場合は本体を電波状態の良い方向に向けてください
 - テレビやパソコン、電子レンジの近くでは、電磁波の影響を受けノイズが入る場合がございます

製品仕様

FM受信周波数	76~108MHz	FMアンテナ	ロッドアンテナ
AM受信周波数	530~1600KHz	電池持続時間	カセット再生約8時間/ラジオ再生約17時間 (アルカリ乾電池スピーカー使用時)
スピーカー出力	200mW	外形寸法	約90mm×35mm×116mm
イヤホン出力	5mW	付属品	小型外部マイク・取扱説明書/保証書
本体重量	206g (電池含まず)		
FMアンテナ	内蔵バーアンテナ		

※電池持続時間はあくまで目安であり、使用状況・環境によって異なる場合がございます。
※製品仕様および外觀は、改良のために予告なく変更する場合があります。